

# 東芝のエレベーター・エスカレーターについてのお問い合わせ窓口

## 東芝エレベーター株式会社

東京支社	〒140-0014	東京都品川区大井 1-28-1	☎ (03)5718-0363
西東京支店	〒190-0012	立川市曙町 1-36-3 (東芝立川ビル)	☎ (042)540-5688
甲府営業所	〒400-0031	甲府市丸の内 1-17-10 (東武六水ビル)	☎ (055)237-0697
北海道支社	〒003-0004	札幌市白石区東札幌四条 2-1-1	☎ (011)837-1051
東北支社	〒983-0852	仙台市宮城野区榴岡 4-2-3 (仙台 MT ビル)	☎ (022)298-1084
青森営業所	〒030-0861	青森市長島 2-1-5 (みどりヤビル)	☎ (017)723-3055
秋田営業所	〒010-0951	秋田市山王 2-1-53 (秋田山王 21 ビル)	☎ (018)896-1163
山形営業所	〒990-8580	山形市城南町 1-1-1 (霞城セントラル)	☎ (023)646-5136
福島営業所	〒960-8035	福島市本町 5-8 (福島第一生命ビル)	☎ (024)523-3555
盛岡支店	〒020-0024	盛岡市菜園 1-12-18 (盛岡菜園センタービル)	☎ (019)625-2744
仙台支店	〒983-0852	仙台市宮城野区榴岡 4-2-3 (仙台 MT ビル)	☎ (022)298-1053
郡山支店	〒963-8871	郡山市本町 1-17-25 (増子本町ビル)	☎ (024)934-8790
新潟支店	〒950-0088	新潟市中央区万代 3-1-1 (新潟日報メディアシップ)	☎ (025)241-4425
長野支店	〒380-0921	長野市大字栗田 1005 (大成コートワンビル)	☎ (026)228-5455
北関東支社	〒330-9531	さいたま市大宮区桜木町 1-7-5 (ソニックシティビル)	☎ (048)645-9100
栃木支店	〒321-0964	宇都宮市駅前通り 1-3-1 (KDX 宇都宮ビル)	☎ (028)627-4131
群馬支店	〒371-0847	前橋市大友町 1-5-5 (ニッポーエ営ビル)	☎ (027)252-6087
東関東支社	〒260-0013	千葉市中央区中央 1-11-1 (千葉中央ツインビル 1 号館)	☎ (043)225-8711
水戸サービスステーション	〒310-0801	水戸市桜川 2-5-28 (M シティビル II)	☎ (029)224-6488
神奈川支社	〒220-0012	横浜市西区みなとみらい 4-4-2 (横浜ブルーアベニュー)	☎ (045)307-1071
川崎支店	〒210-0005	川崎市川崎区東田町 8 (パレール三井ビル)	☎ (044)233-3134
相模原支店	〒252-0303	相模原市南区相模大野 7-2-3 (セイユービル)	☎ (042)743-2265
横浜支店	〒220-0012	横浜市西区みなとみらい 4-4-2 (横浜ブルーアベニュー)	☎ (045)264-6531
静岡支店	〒422-8062	静岡市駿河区稲川 2-1-1 (伊伝静岡駅南ビル)	☎ (054)284-4981
北陸支店	〒920-0856	金沢市昭和町 16-1 (ヴィサージュ)	☎ (076)222-9116
富山営業所	〒930-0008	富山市神通本町 1-1-19 (いちご富山駅西ビル)	☎ (076)433-4893
福井営業所	〒910-0005	福井市大手 3-12-20 (富田第一生命ビル)	☎ (0776)26-6366
中部支社	〒450-6043	名古屋市中村区名駅 1-1-4 (JR セントラルタワーズ)	☎ (052)564-1055
岐阜営業所	〒500-8847	岐阜市金宝町 1-15 (ダイイチ岐阜金宝町ビル)	☎ (058)266-0655
津営業所	〒514-0009	津市羽所町 379 (ニシムラビル)	☎ (059)228-6632
関西支社	〒545-6030	大阪市阿倍野区阿倍野筋 1-1-43 (あべのハルカス)	☎ (06)6622-3350
京都支店	〒600-8216	京都市下京区堀小路通西洞院東入る東堀小路 843-2 (日本生命京都ヤサカビル)	☎ (075)371-1968
大津営業所	〒520-0047	大津市浜大津 1-2-22 (大津商中日生ビル)	☎ (077)525-6216
奈良営業所	〒630-8241	奈良市高天町 22-2 (明治安田生命奈良ビル)	☎ (0742)26-7500
和歌山営業所	〒640-8155	和歌山市九番丁 10 (九番丁ビル)	☎ (073)428-0998
兵庫支店	〒650-0024	神戸市中央区海岸通 3 番 (シップ神戸海岸ビル)	☎ (078)332-3040
中国支社	〒730-0051	広島市中区大手町 2-7-10 (広島三井ビルディング)	☎ (082)504-1061
岡山支店	〒700-0903	岡山市北区幸町 8-29 (大樹生命岡山ビル)	☎ (086)233-1666
鳥取営業所	〒680-0846	鳥取市扇町 115-1 (鳥取駅前第一生命ビル)	☎ (0857)21-5825
島根営業所	〒690-0015	松江市上乃木 3-20-9 (TRUST・A ビル)	☎ (0852)26-7555
山口営業所	〒754-0011	山口市小郡御幸町 4-6 (山陽ビル小郡)	☎ (083)973-2331
四国支店	〒760-0065	高松市朝日町 2-2-22 (東芝高松ビル)	☎ (087)811-0202
徳島営業所	〒770-0911	徳島市東船場町 1-6 (パルプラザビルディング)	☎ (088)626-3201
高知営業所	〒780-0834	高知市堺町 1-21(JTB 高知ビル)	☎ (088)825-3085
松山営業所	〒790-0003	松山市三番町 4-9-6 (NBF 松山日銀前ビル)	☎ (089)945-8462
九州支社	〒810-0072	福岡市中央区長浜 2-4-1 (東芝福岡ビル)	☎ (092)762-7057
北九州支店	〒802-0081	北九州市小倉北区紺屋町 12-4 (大樹生命北九州小倉ビル)	☎ (093)521-2604
大分営業所	〒870-0035	大分市中央町 2-9-24 (大樹生命大分ビル)	☎ (097)536-7485
熊本営業所	〒860-0802	熊本市中央区中央街 3-8 (熊本大同生命ビル)	☎ (096)356-5851
長崎営業所	〒852-8137	長崎市若葉町 2-5	☎ (095)845-9300
宮崎営業所	〒880-0812	宮崎市高千穂通り 1-6-35 (住友生命宮崎ビル)	☎ (0985)29-4321
鹿児島営業所	〒890-0053	鹿児島市中央町 9-1 (鹿児島中央第一生命ビルディング)	☎ (099)252-1740
佐賀サービスステーション	〒840-0804	佐賀市神野東 4-6-15 (日証ビル)	☎ (0952)31-1939
沖縄営業所	〒900-0004	那覇市銘苅 180-7 (朝忠第 2 ビル)	☎ (098)866-5497

その他、全国の情報センター・営業所・サービスステーションが  
皆様のエレベーター・エスカレーターの快適な運転をバックアップします



### 安全に関する注意

- 法令を順守してください。
- ご使用前に取扱説明書をよくお読みになり、正しくお使いください。

**TOSHIBA**

東芝エレベーター株式会社

本社 〒212-8585 神奈川県川崎市幸区堀川町72-34

東芝エレベーター株式会社の最新情報や製品情報は、下記インターネットホームページをご覧ください。

<https://www.toshiba-elevator.co.jp/>



この印刷物は、環境に配慮した植物油インクを使用しております。

●このカタログは2013年10月の発行で、2020年12月の増刷です。仕様および外観は、改良のために予告なしに変更することがあります。 GK-A198(3)-17.10 2000-20.12(NS)

©TOSHIBA BUILDING AND SYSTEMS CORPORATION 2013 - 2020

**TOSHIBA**

東芝オーダー形エレベーター

**ELCRUISE**

<エルクルーズ>



すべては、  
お客さまのために

「安全・安心・快適・環境」をコンセプトに

さらに環境性能をアップさせた

東芝オーダー形エレベーター

**ELCRUISE** <エルクルーズ>

世界にひとつのエレベーターをおつくりします。

東芝オーダー形エレベーター

**ELCRUISE**

<エルクルーズ>

## 安全性・安心感の向上

SAFETY & COMFORT

ドアまわりの安全に配慮した「親切ドアシステム(有償付加仕様)」や各種の地震時対応機能をなど、安全性・安心感の向上をはじめ、全機種ローラーガイドを採用し、滑らかで、快適な乗り心地をご提供いたします。

## 環境と省エネルギー

ENVIRONMENT

新開発の制御装置による待機電力の削減や回生電力機能(一部有償付加仕様)やLED照明の採用により、消費電力を最大50%削減します。また、ゼロアスベストや鉛、水銀フリーなど、有害物質の削減にも取り組んでいます。

## 新デザイン

NEW DESIGN

全機種LED照明を採用。新しいデザインのかご室や点灯色も選べる新しい操作盤やボタンなど、お客様のご要望にお応えするために、豊富なラインアップをそろえました。デザインだけでなく、環境に配慮したプレミアムな快適空間をご提供いたします。

### エルクルーズ ELCRUISEとは

大海原を快適に優雅に移動する大型客船(CRUISE)のように、お客様の建物の中を快適に優雅に移動するエレガントでプレミアムなエレベーター(ELEVATOR)をイメージした、東芝エレベーターのオーダー形エレベーターシリーズの総称です。

**ELEVATOR**(エレベーター)+  
**CRUISE**(快適に移動する)=  
**ELCRUISE**(エルクルーズ)

# TOSHIBA ORDER MADE ELEVATOR MENU

<東芝オーダー形エレベーター・メニュー>

目次

ラインアップ 3

省エネルギー

安全性・安心感・快適性の向上

地震時対応機能

環境への取り組み

東芝エレベーターだからできるトータルサービス

用途別デザイン・バリエーション 15

オフィスビル

商業施設

ホテル

マンション

病院、医療施設

スタンダード

展望用エレベーター

非常用エレベーター(設置条件/据付図/寸法表)

エレベーター・パーツデザイン 55

天井

かご操作盤

ボタンバリエーション

のりば操作盤

のりば(三方枠)/かご手すり

ホールランタン/のりばインジケータ

仕様 67

車いす兼用エレベーター/視覚障がい者対応仕様

群管理システム/運転・制御方式

仕様一覧表

据付図/寸法表 71

全国ネットワーク/除外工事

環境に配慮したオーダー形エレベーターシリーズが完成しました

# LINEUP

## 東芝オーダー形エレベーター エルクルーズ ELCRUISEの機種ラインアップ

エルクルーズには速度120～240m/minの「高速エレベーター」と速度45～105m/minの「中低速エレベーター」があります。建物の規模や用途によって、機種をお選びいただけます。

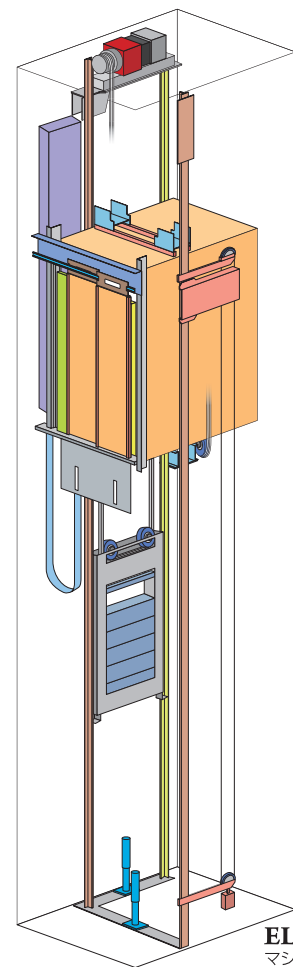

### 中低速エレベーター

新形制御装置と回生電力機能(有償付加仕様)の採用により、消費電力を最大50%削減。環境に配慮したエレベーターです。中低速エレベーターには、省スペースを実現するために、マシンルームレスエレベーターもお選びいただけます。

### マシンルームレスエレベーターは信頼性の高い巻上機上部設置方式

災害などで、万一昇降路に水が流れ込んだ場合、駆動部や制御装置が直接水にさらされにくい「巻上機上部設置方式」を採用しました。トラブルを未然に防ぎ、信頼性を高めることも「エルクルーズ」の性能のひとつです。

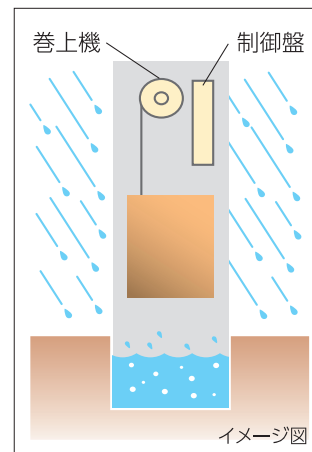

ELCRUISE 中低速エレベーター  
マシンルームレスエレベーター構造図(イメージ図)

### ■ 中低速エレベーター

105 m/min	機械室ありタイプ 機械室なしタイプ (マシンルームレスエレベーター)								
90 m/min									
60 m/min									
45 m/min									
速度 積載	600kg	750kg	900kg	1000kg	1150kg	1350kg	1600kg	1800kg	2000kg

### 高速エレベーター

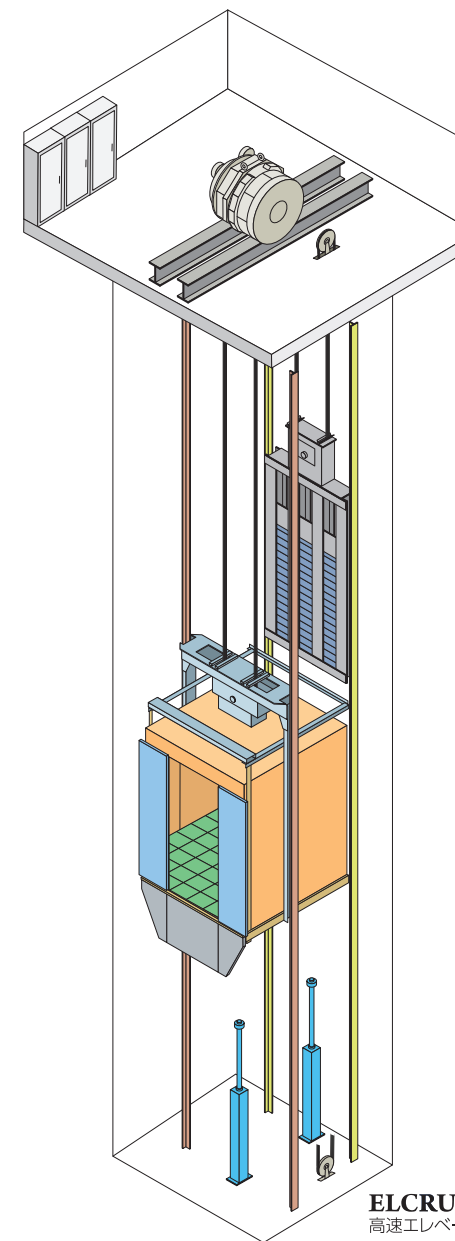

最先端のテクノロジーを投入して開発した高速エレベーターは、回生電力機能を標準装備し、LED照明の採用や、待機電力の削減など、環境に配慮したエレベーターです。高い静粛性や省エネルギー性能に加え、制御盤の薄型化や片面点検構造化を実現し、機械室レイアウトを構成しやすいように配慮しています。また巻上機についても、省スペース化を実現するべく、小型・軽量化設計を行い、高性能・高品質となるエレベーターをご提供いたします。



▲高速エレベーターの薄型巻上機

■ 高速エレベーター向け巻上機の特長

設置面積	▶	約60%削減
高さ	▶	約35%削減
重量	▶	約40%削減
モータ効率	▶	約5%向上

誘導電動機との外観比較

薄形巻上機  
(永久磁石同期電動機)  
定格出力: 45kW

誘導電動機 定格出力: 40kW

※永久磁石同期電動機と誘導電動機との比較

ELCRUISE  
高速エレベーター構造図(イメージ図)

### ■ 高速エレベーター

240 m/min	機械室ありタイプ								
210 m/min									
180 m/min									
150 m/min									
120 m/min									
速度 積載	600kg	750kg	900kg	1000kg	1150kg	1350kg	1600kg	1800kg	



# ENERGY SAVING

## 消費電力 最大50%削減

新形制御装置と回生電力の利用をはじめ  
LED照明の全面採用やエレベーター  
システムの効率化などにより  
消費電力を最大50%削減\*します。

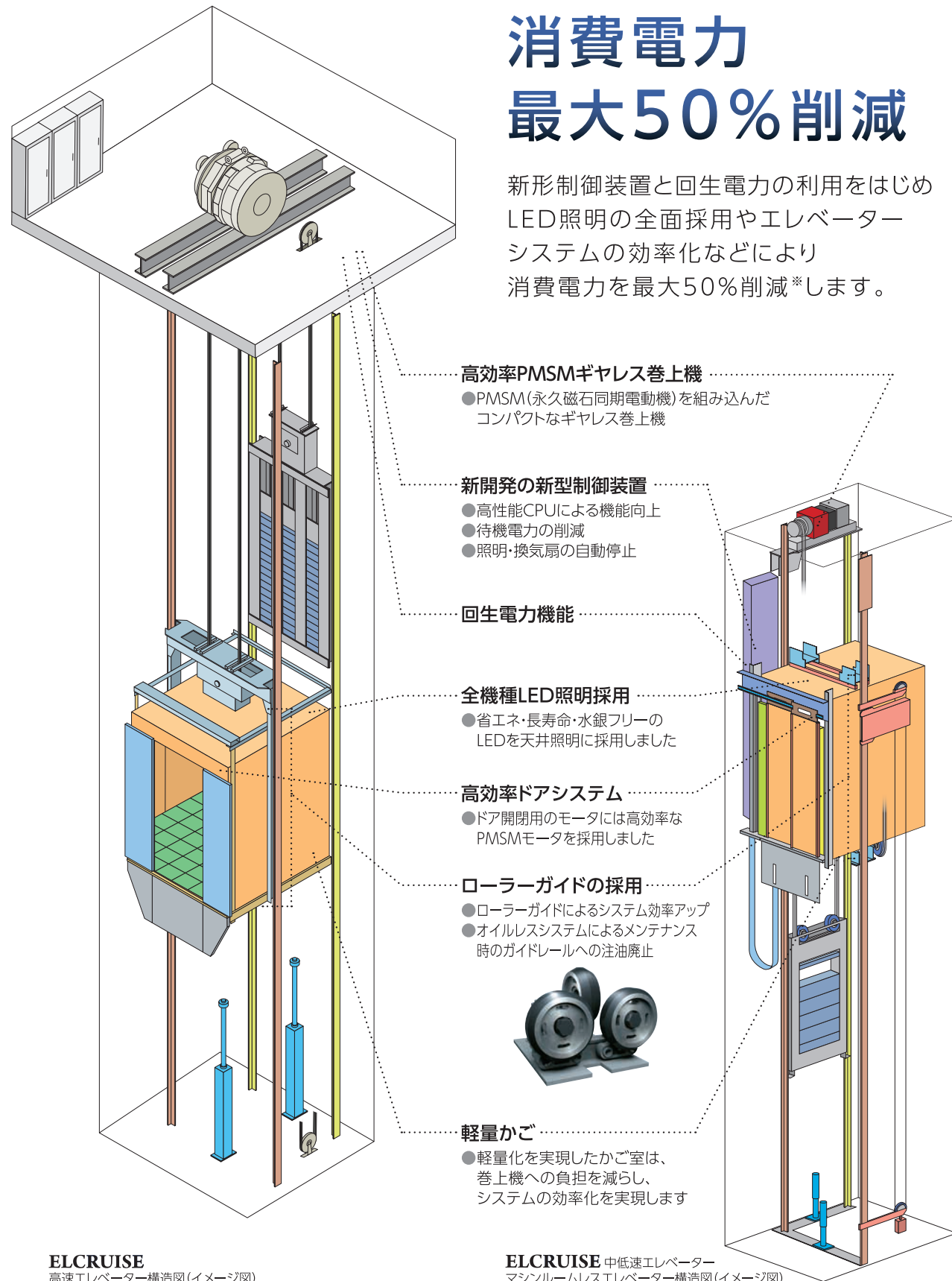

ELCRUISE  
高速エレベーター構造図(イメージ図)

ELCRUISE 中低速エレベーター  
マンションルームレスエレベーター構造図(イメージ図)

\*回生電力機能 **有償付加仕様** を採用した、乗用15人乗り105m/min(STD-1L天井相当)と従来機種との比較(弊社調べ)

## 消費電力削減のための最新技術

消費電力を削減するため、最新の技術を結集して開発した新形制御装置をはじめ、新開発の回生電力機能(一部有償付加仕様)やLED照明の全機種採用など、省エネルギーにこだわった製品づくりを進めています。

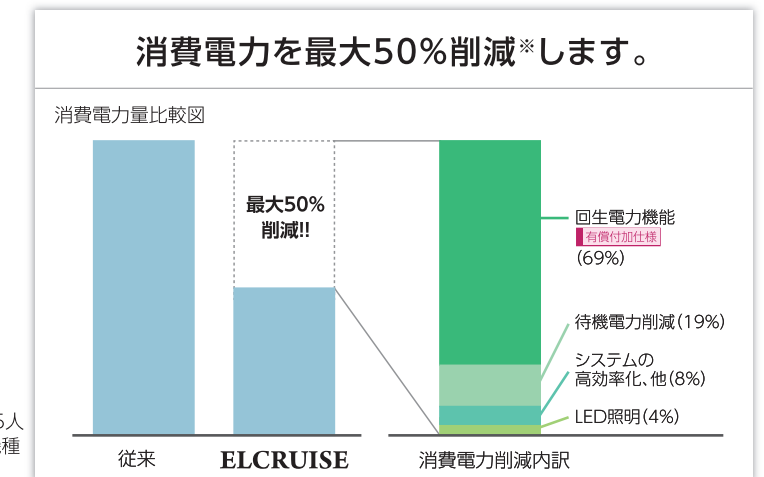

## 新開発の新形制御装置

最新の技術を結集して開発した制御装置は、高性能CPUにより、きめ細かくエレベーターを制御し、待機電力の削減をはじめ、照明・換気扇の自動停止など消費電力の削減に貢献します。

## 回生電力機能 **有償付加仕様** (高速エレベーター(速度120m/min以上は基本仕様))

エレベーターには、かごと釣合おもりのバランスに応じて電力を使用する「力行モード」と、発電機として電気を生み出す「回生電力モード」があります。「回生電力モード」で発生した電力を建物に戻し、電力として利用することにより消費電力を削減します。この機能を合わせることで消費電力を最大50%\*削減します。

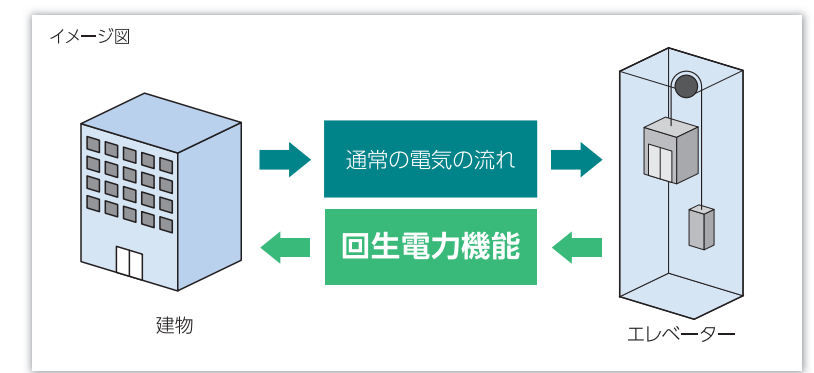

\*回生電力機能 **有償付加仕様** を採用した、乗用15人乗り105m/min(STD-1L天井相当)と従来機種との比較(弊社調べ)  
(注)建物の電源設備状況によりご採用いただけない場合がありますので、詳細につきましては弊社までご相談ください。

## 全機種LED照明の採用

「エルクルーズ」のすべての天井照明に、LED照明を採用しています。省エネルギーだけでなく長寿命(省資源)・水銀フリー(有害物質の削減)など、環境に配慮した製品です。

## 照明・換気装置自動休止機能

待機中のかご内では、天井照明や換気装置を自動的に休止させ、消費電力の削減をはかります。



# SAFETY & COMFORT

## 安全性・安心感・快適性の向上

### 親切ドアシステム 有償付加仕様

親切ドアシステムとは「お知らせドアセンサー」「お知らせドアサイン」「2D多光軸(マルチビーム)ドアセフティ」「しきい間距離(すきま)10mm\*」「お知らせドアビーム」の5つの機能を組み合わせ、ドアまわりの安全性と安心感を向上させます。

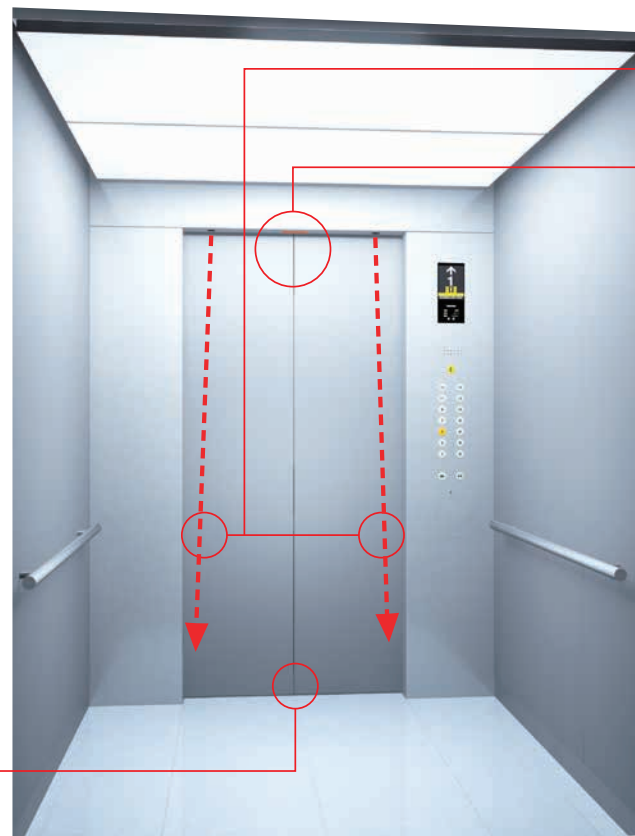

#### 1 お知らせドアセンサー 有償付加仕様

ドアの開き始めにかご幕板に組み込まれたセンサーが障害物を感知すると、戸袋に手を引き込まれないようにアナウンスし、ドアをゆっくり開きます。

#### 2 お知らせドアサイン 有償付加仕様



ドア開閉時に、かご幕板のドアサインが点滅し、チャイムと連動して乗客に注意を促します。

#### 3 2D多光軸(マルチビーム)ドアセフティ

出入口に組み込まれた赤外線センサーが感知すると、閉じかけたドアが開きます。



#### 4 しきい間距離(すきま)10mm\*

かごとのりばのしきい間のすきまを狭くし、乗り降りの際の安全性を向上させます。

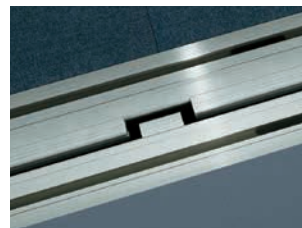

#### 5 お知らせドアビーム 有償付加仕様

のりば付近の人や物などを検知して、閉じかけたドアを開きます。乗り降りが混雑している場合や、急な乗込み時の挟まれを未然に防ぎます。また、荷物を持って乗り込んだり、ベビーカーを押ししたりしての乗車の場合に安心です。

\*機械室ありのエレベーターの場合、しきい間距離(すきま)は30mmになります。また、有償付加仕様で「しきい間距離(すきま)25mm」もお選びいただけます。非常用マンホールレスエレベーターの場合、しきい間距離(すきま)は30mmのみになります。

〈一般的なドアの安全装置〉一般的なドアの安全装置として「機械式ドアセフティ」と「ドア過負荷検出装置」があります。

- 機械式ドアセフティ…… ドア先端に設置された「機械式ドアセフティ」が押し込まれて、ドアは反転動作します。
- ドア過負荷検出装置…… ドア開閉中に一定以上の負荷がかかった場合、ドアは反転動作します。

「親切ドアシステム」なら、従来の「機械式ドアセフティ」と「ドア過負荷検出装置」の2つの安全装置だけでなく、さらに5つの機能が作動し、ドアが開く直前から閉まりきるまで見守ります。

ドアの状態	直前～開き始め	戸開中	全開(降車中)	全開(乗車中)	戸閉中
親切ドアシステム	1 お知らせドアセンサー 2 お知らせドアサイン		3 2D多光軸(マルチビーム)ドアセフティ 4 しきい間距離(すきま)10mm* 5 お知らせドアビーム		2 お知らせドアサイン
一般的なドアの安全装置		ドア過負荷検出装置			機械式ドアセフティ ドア過負荷検出装置

\*機械室ありのエレベーターの場合、しきい間距離(すきま)は30mmになります。また、有償付加仕様で「しきい間距離(すきま)25mm」もお選びいただけます。

### イオン発生装置 有償付加仕様

かご室上部の換気装置に、イオン発生装置を設置できます。



### 戸開走行保護装置

重大故障により、エレベーターのドアが開いてしまう「戸開走行」による、はさまれ事故を防止するため「戸開走行保護装置」設置が義務付けられました。巻上機の「制動装置の二重化」や「戸開走行保護装置」専用の制御装置など安全性向上に努めています。



### ローラーガイド

レールを案内する案内装置には、すべての機種にローラーガイドを採用しました。摩擦が少ないため、潤滑オイルが不要になり、滑らかで快適な乗り心地を実現します。

- ローラーガイド** ローラーガイドが回転し、レールをスムーズに動く。摩擦が少ないため、潤滑オイルが不要となり、音も静か。
- ガイドシュー** レールとシューが接触しているため摩擦が発生する。スムーズに動かすには、定期的な給油が必要となる。

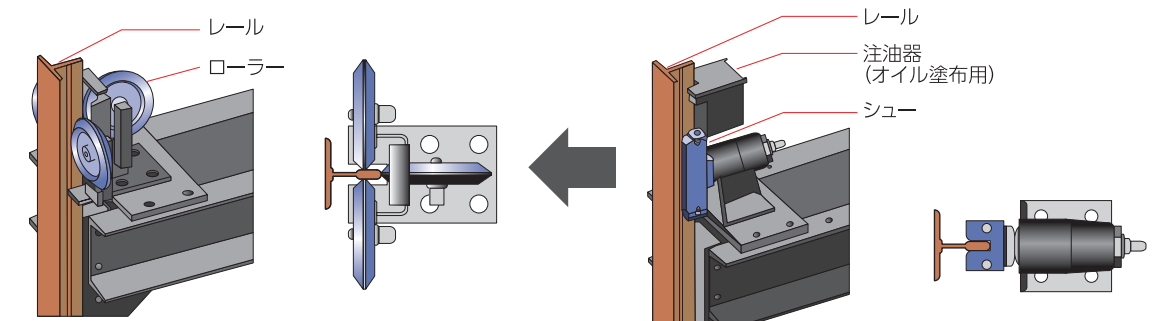

# SAFETY & COMFORT

## 地震の際にも安全、 安心を考えた対応

地震時の「閉じ込め防止」「お客さまへの情報提供」「機器損傷の防止」「運転の早期復旧」の4つをテーマに、お客さまの安全、安心を考えて対応します。



\*「自動復旧運転機能」は弊社とのメンテナンス契約が必要です。

### P波感知器付地震時管制運転 (リスタート機能付)

P波(初期微動)を感知した時点で、エレベーターのかご操作盤に「地震」と表示し、「ドアが開いたら足元に注意して降りてください」とアナウンスを行います。エレベーターは最寄階に停止してドアを開き、乗客を降ろします。S波(本震)が小さい場合には通常運転に戻りますが、一定以上の揺れ(低Gal)を感知した場合には、運転を休止します。フィールドエンジニアの到着後、安全を確認し復帰します。

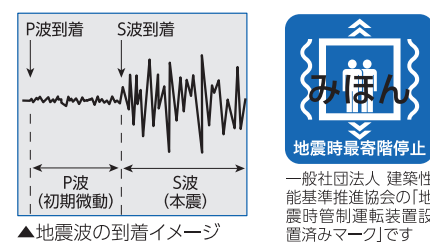

#### P波感知器付地震時管制運転の流れ

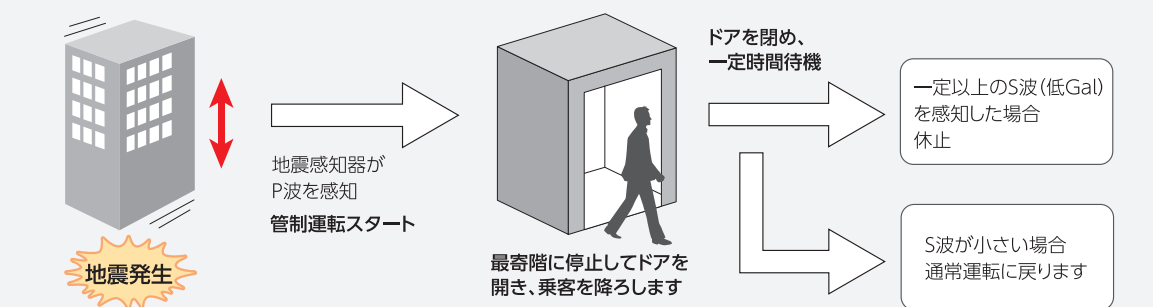

地震には、最初の揺れ「P波：primary wave(初期微動)」続いて来る大きな揺れ「S波：secondary wave(本震)」があります。P波はS波にくらべて伝わる速度が早く、大きな揺れの前にやってきます。

**リスタート機能**…地震時管制運転中に安全装置が作動した場合、運転をいったん中止しますが、安全装置の復帰が確認できると管制運転を再開します。(エレベーターに損傷のおそれのある強い揺れ(高Gal)を感知した場合は二次災害を防ぐため、運転再開しません。)

### 緊急地震速報連動管制運転 有償付加仕様

緊急地震速報を受信した際に「P波感知器付地震時管制運転」と同様の管制運転を行います。なお、緊急地震速報受信装置については、建屋側にて用意が必要です。

### 緊急救出運転機能 有償付加仕様

リスタート機能が働かない強い揺れ(高Gal)を感知して停止した場合でも、安全装置の復帰が確認できれば、管理者が安全を確認しながら、乗客にエレベーター操作の指示を行い、最寄階まで運転、避難させることができます。

### 運転状況表示機能

管制運転や自動診断運転などを行っている場合、エレベーターの運転状況をのりばインジケータ・ボタンに表示します。

### 長周期地震対策

長周期地震とは、通常の地震と異なり、ゆっくりとした周期でゆれる地震のことです。建物との共振によるロープ類の揺れに対する対策強化を行います。

### 長尺物振れ管制運転 有償付加仕様

長周期地震などによる長尺振れを感知し、管制運転を行います。

●昇降路全高が60mを超え、かつ建物高さが120mを超える場合、ご採用いただく必要があります。

#### 弊社とのメンテナンス契約のおすすめ(保守契約メニュー)

##### ▶自動復旧運転機能\*1

地震により運転を休止した場合、復旧には、フィールドエンジニアによる点検が必要でしたが、自動復旧運転機能により約30分\*2で自動診断運転を行い、エレベーターの運転に支障がないと判断した場合には、フィールドエンジニアの到着を待たずに仮復旧運転を行います。

\*1：弊社とのメンテナンス契約が必要になります。この機能は、フィールドエンジニア到着までの間、エレベーターの運転を仮復旧させることが目的ですので、通常の運転を行うには、フィールドエンジニアによる点検が必要です。また昇降行程に制限がありますので、詳細につきましては弊社までお問い合わせください。

\*2：仮復旧までの時間は機種や建物の状況により異なります。

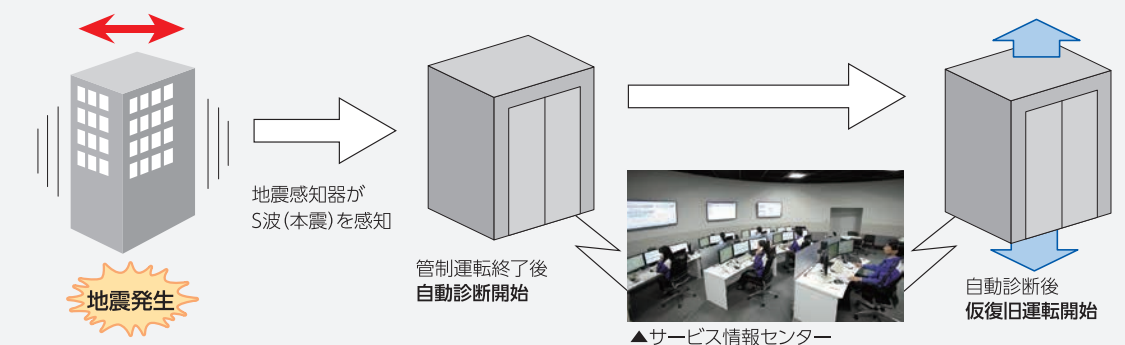

(注)エレベーターに損傷のおそれのある強い地震(高Gal)を感知した場合は二次災害を防ぐため、自動復旧運転機能は作動しません。

●地震時対応の各機能は、法定で定められた安全装置が作動した場合やエレベーター・建物の損傷状態により、安全のため機能しない場合があります。



# ENVIRONMENT

## 環境への取り組み

エルクルーズ **ELCRUISE** が安全で安心してご利用いただけるエレベーターであるために環境への配慮も欠かせません。「省エネ」「省資源」はもちろんのこと環境負荷低減に今後とも全力で取り組んでいきます。

### 省エネルギー

#### 高効率ギヤレス巻上機の採用

PMSM(永久磁石同期電動機)を組み込んだ新開発のコンパクトなギヤレス巻上機を採用。高効率化による省エネルギーを実現しています。また、ギヤレス構造の巻上機を採用していることにより、変速機に必要なギヤオイルを無くし、省資源に貢献しています。

電動機容量は、1990年以前のロープ式エレベーターと比べ40%削減、油圧式エレベーターと比較して80%削減

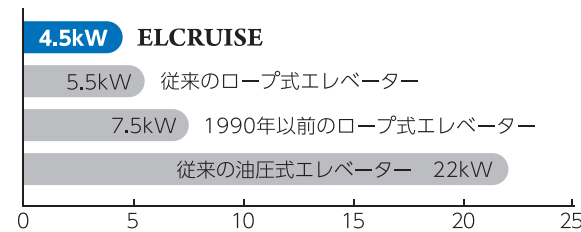

▲電動機容量の変遷(弊社) 乗用11人乗り速度60m/minの場合

#### 消費電力最大50%削減

新形制御装置による待機電流の削減やシステムの効率化、LED照明の全面採用や回生電力機能「有償付加仕様」(高速エレベーター(速度120m/min)は基本仕様)との組み合わせにより消費電力を最大50%削減します。

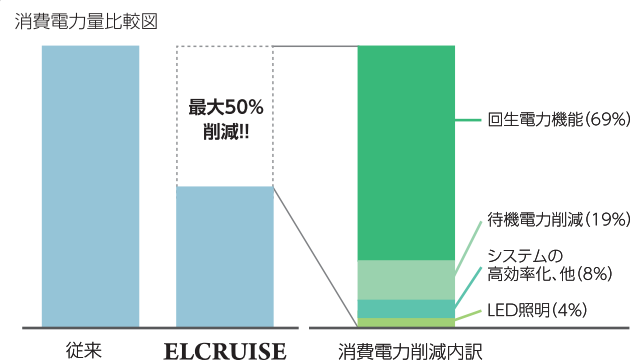

▲乗用15人乗り速度105m/min (STD天井相当)の従来機種との比較(弊社)

#### LED照明の採用

LED照明を採用することにより、省エネ・長寿命・水銀フリーを実現しました。エルクルーズに採用しました「LEDダウンライト」は、従来のダウンライトと比べ、一灯あたり85%の省エネルギーになり、寿命もおおよそ20倍となります。(40W相当のミニクリプトン電球を使用したダウンライト照明とLEDダウンライト照明との比較)



▲KL-506L 天井

### 省資源

#### 制御装置の電池交換サイクルの適正化

停電灯、インターホン、制御装置のバックアップ電源を統合しました。この電池は一定の交換サイクルではなく、物件ごとに寿命診断を行い、使用環境に応じた適切な交換を行っています。

#### 梱包材料のリサイクル化

梱包に使用した材料を回収、再利用し、廃棄物の削減をはかっています。

#### ガイドレール用潤滑オイルを廃止

かご室・釣合おもりにローラーガイドを採用したことにより、従来のガイドシューで必要だったガイドレール用潤滑オイルを廃止しました。

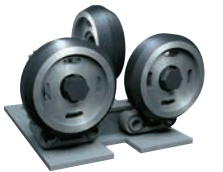

#### マシンルームレスエレベーター

中低速エレベーターでお選びいただけるマシンルームレスエレベーターは、専用機械室が不要になり、機械室に関わる建築・設備工事が一切不要になりました。

### 有害物質の削減

**ゼロアスベスト** ゼロアスベスト化を実現しています。

**鉛の使用量削減** ロープ固定方法をクサビ式ロープ固定装置に変更。ロープ端末処理に使用していた鉛を廃止し、鉛の使用量を削減しました。

**LED照明の採用** LED照明の採用により、従来の照明システムと比較し「水銀フリー」を実現しました。

**非塩ビ化** 床タイルとかご内の扉・天井・側板などに使用している化粧鋼板には、燃やした際に有毒な塩素ガスを発生させない、非塩ビの材料を採用しています。

#### オゾン層を破壊しない新冷媒を採用

「エレベーター専用クーラー」には、オゾン層を破壊しない新冷媒\*を採用しています。  
\*「エレベーター専用クーラー」にはR-410Aを使用しています。

### さらなる環境への取り組みについて

RoHS指令\* (特定有害物質使用制限) に準拠した製品づくりに取り組んでいます。

\*RoHS指令とは「Restriction of the use of certain Hazardous Substances in electrical and electronic equipment」(電気・電子機器に含まれる特定有害物質の使用制限に関する欧州議会および理事会指令)の略称で、対象の有害化学物質は鉛や六価クロム、水銀、カドミウム、ポリ臭化ビフェニール、ポリ臭化ジフェニルエーテルの6物質(エレベーターはRoHS指令の対象外です)。

#### エルクルーズ ELCRUISE シリーズのシックハウス症候群への対応状況について

##### ▶「建築基準法」に基づいた「シックハウス症候群」対応状況

改正建築基準法、シックハウス対策にかかわる技術基準(政令・告知)による建築材料において、クロルピリホスとホルムアルデヒドが規制対象となっており、クロルピリホスについては、一切使用禁止。ホルムアルデヒドは発散する建材の面積が制限されています。「エルクルーズ」は、いずれの規制物質に関しても改正建築基準法を遵守し「シックハウス症候群」に対応しています。

##### ▶「厚生労働省指針(シックハウス13物質)」および「学校環境衛生の基準」に基づいた「シックハウス症候群」対応状況

「厚生労働省シックハウス(室内空気汚染)問題に関する検討会」にて指定された13の化学物質と、文部科学省体育局長裁定「学校環境衛生の基準」による4物質について、「エルクルーズ」は、すべて厚生労働省の指針値以下としています。

●基本仕様の場合

#### エルクルーズ ELCRUISE シリーズは東芝グループの「エクセレントECP」認定商品です。

東芝グループでは、あらゆる製品について環境性能を徹底的に追求し、開発するすべての製品で「環境性能No.1」をめざしています。その結果、発売(または公表)時点で環境性能No.1である商品を「エクセレントECP」商品として認定しています。「エルクルーズ」は、東芝グループにて「エクセレントECP」商品として認定されています。

(2013年9月弊社調べ)



# MAINTENANCE & SERVICE

## エレベーターメンテナンスサービスの新しいカタチ「エルマインド」



「メーカーメンテナンスならではの」最新の技術成果をいち早くメンテナンス技術に取り入れた、エレベーターメンテナンスサービスの新しいカタチ「エルマインド」

### エルマインドのメンテナンスメニュー

従来のメンテナンスメニューにエルマインド独自のサービスを追加。基本仕様、標準装備仕様、有償付加仕様のメニューを組み合わせ、お客様のエレベーターに最適なサービスをご提供します。

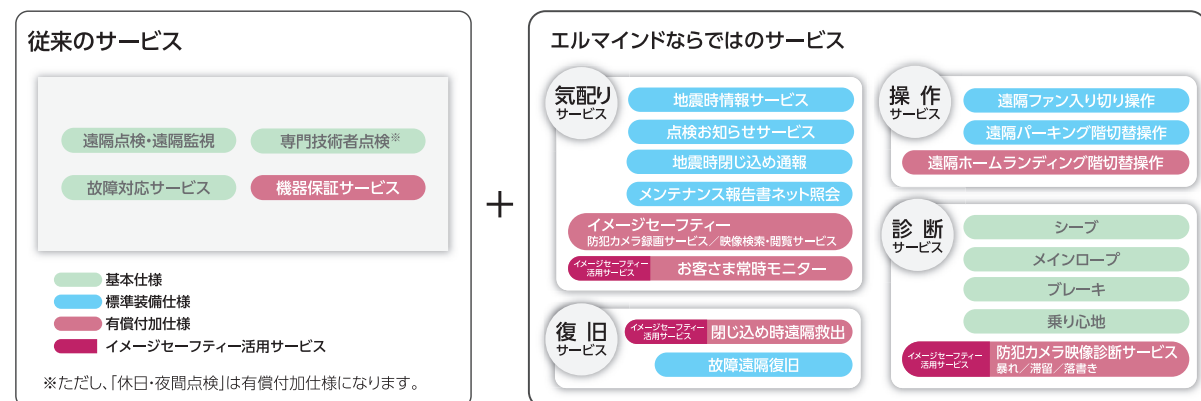

### 「エルマインド」に「防犯カメラ機器」をプラスして先進のセキュリティシステムを構築します。\*

#### ▶お客様常時モニター

インターネットへの接続が可能なところであれば、リアルタイムにエレベーター内の映像を確認することができます。



#### ▶閉じ込め時遠隔救出

オペレーターが防犯カメラ映像でエレベーター内の状況を確認し、インターホンで通話します。安全が確認できれば、エレベーターを最寄り階に遠隔操作で移動させ、ご利用の方をタイムリーに誘導し、救出します。救出後は、専門技術者が現地に向かい、点検・復旧作業を行います。

#### ▶防犯カメラ映像診断サービス (イメージセーフティ活用サービスの一例)

防犯カメラの映像から「暴れ」「滞留」「落書き」など要注意行動を、最新の映像解析技術で診断し、リストアップして保存。映像検索の手間を軽減します。

※このサービスを活用するには、エルマインドおよびイメージセーフティ活用サービスの契約が必要です。また、防犯カメラと弊社データセンターとをつなぐ通信機器が必要となります。詳細につきましては、弊社までお問い合わせください。

(注)機種により適用できるサービスが異なりますので、詳細につきましては弊社までお問い合わせください。

### 安心の長期メンテナンスをご提供します。

地震や停電など、不測の事態によるエレベーターの異常は、いつどんなかたちで発生するかわかりません。弊社では、サービス情報センターで、お客様の設備データを即座に確認。24時間、365日オールタイムのオンライン監視で、異常事態の発生を感知し、専門技術者がすぐに出動できる体制を整えています。

### 「いざ」という時の対応力にこそ差が出ます。

弊社では、全国のパーツセンターとサービス拠点とを専用のオンラインで結び、データを一元管理。すべてのお客様のエレベーターに関する基本データや過去の修理・部品交換記録から、必要な部品を迅速・確実にお届けし、長期にわたるメンテナンスをご提供します。メンテナンス契約更新期間は、部品供給期間相当(竣工後20~30年)。お客様のエレベーターの部品供給期間は、適切な猶予期間をもって、事前にご案内させていただきます。

### 節電から設備機器の故障対応まで 価値あるビルファシリティをお届けします。



お客様の建物と弊社をクラウドコンピューティングで直接つなぎ、24時間365日体制で、電力の「見える化」や「デマンド制御」「空調省エネサービス」による節電や「運転支援」による設備機器の監視、スケジュール運転、故障対応など、お客様の管理業務をきめ細やかにサポート。弊社ならではのビルファシリティサービスをお届けします。節電からビルのトータル管理まで、建物のことならお気軽に弊社までご相談ください。

### リチウムイオン蓄電システム

停電時のエレベーターへの電源供給はもちろんのこと、夏場の電力不足対策や契約電力量抑制にも効果的な運用が可能です。また手動で電動ポンプなどに切替えて使用することも可能です。



### エレベーターリニューアルにも対応いたします。

エルクルーズは、全撤去または準撤去(一部残し)によるエレベーター・リニューアルにも対応可能です。詳細につきましては、弊社までお問い合わせください。

### お客様のエレベーターのバックアップ体制<24時間365日オールタイム>

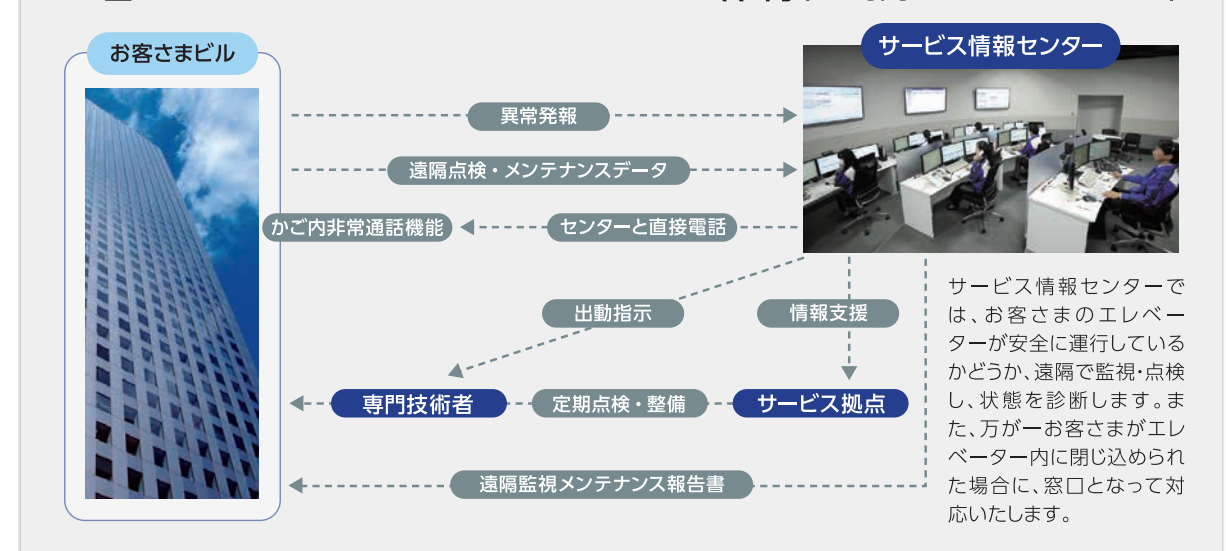

オフィスの雰囲気に合った  
機能美を追求したデザイン。  
オフィスの個性にあわせてお選びください。

オフィスビル デザイン・バリエーション

## Design 1



AD-702L

## Design 2



GC-503L

## Design 3



KL-506L

## Design 4



GC-501L

## Design 5



KL-505L

## Design 6



LD-305L

## Design 1 AD-702L

明るい光天井のかご室にシルバーのドットポイントが高級感を漂わせます。

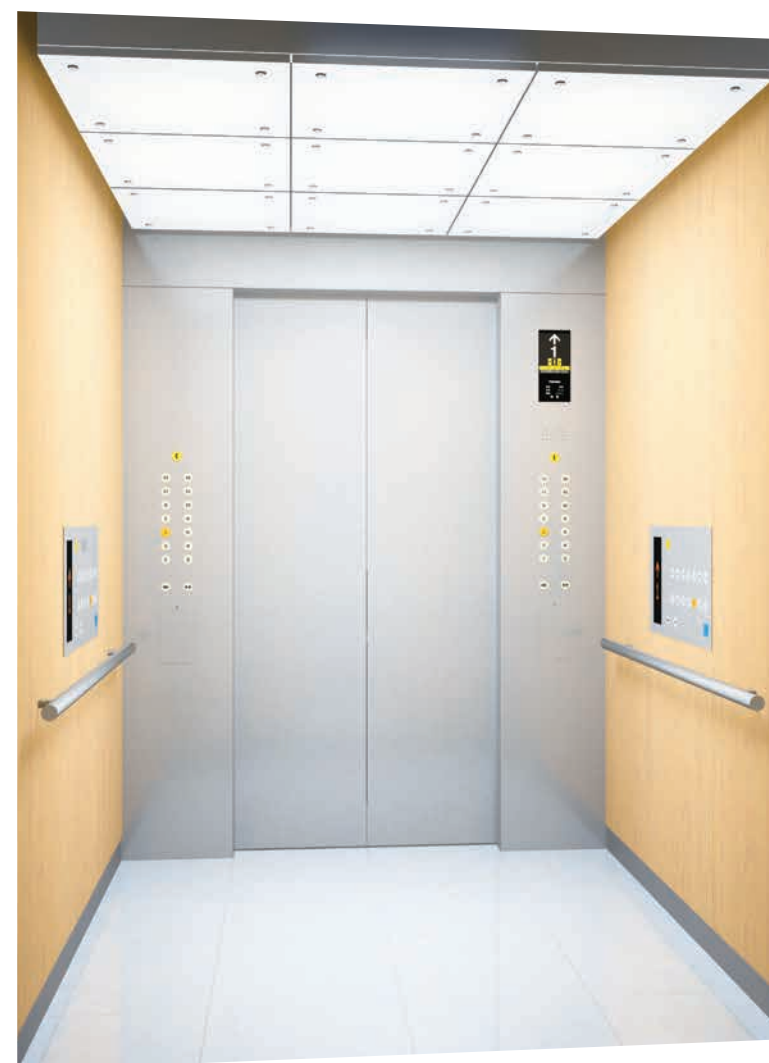

- 天井  
ドットポイント式乳白色樹脂板付照明  
(LED照明)
- 側板  
鋼板製化粧シート貼り仕上
- かごドア  
ステンレス製パイプレーション仕上
- 幕板  
ステンレス製パイプレーション仕上
- 操作盤/副操作盤  
ステンレス製パイプレーション仕上  
リターンパネル一体式
- インジケータ  
液晶インジケータ
- ボタン  
クリックタッチボタン
- 車いす専用かご操作盤  
ステンレス製パイプレーション仕上
- 幅木  
ステンレス製ヘアライン仕上
- 床  
石貼り(建築工事)
- しきい  
ステンレス製
- 手すり  
ステンレス製手すり(三方向)
- 鏡  
フルハイトミラー





## Design 2 GC-503L

柔らかなガラスクロス照明が上品にかご室を照らします。



- 天井  
特殊樹脂コーティングガラスクロス照明(LED照明)  
カラーステンレス製パイプレーション仕上
- 側板  
鋼板製化粧シート貼り仕上  
中央部:カラーステンレス製パイプレーション仕上
- かごドア  
鋼板製化粧シート貼り仕上
- 幕板  
カラーステンレス製パイプレーション仕上
- 操作盤/副操作盤  
カラーステンレス製パイプレーション仕上  
リターンパネル一体式
- インジケータ  
液晶インジケータ
- ボタン  
クリックタッチボタン
- 幅木  
カラーステンレス製パイプレーション仕上
- 床  
石貼り(建築工事)
- しきい  
ステンレス製
- 手すり  
木製手すり(三方向)
- 鏡  
フルハイトミラー



## Design 3 KL-506L

間接光のあかりにLEDダウンライトの組み合わせが落ち着いた雰囲気醸し出します。

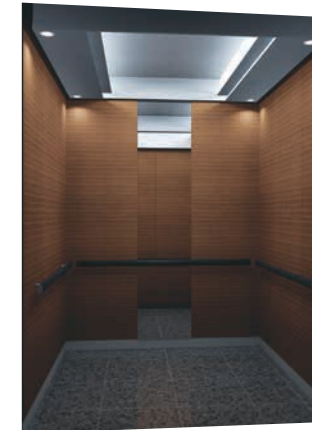

- 天井  
間接照明(LED照明)+  
LEDダウンライト照明  
鋼板製塗装仕上
- 側板  
鋼板製化粧シート貼り仕上
- かごドア  
鋼板製化粧シート貼り仕上
- 幕板  
ステンレス製パイプレーション仕上
- 出入口柱  
ステンレス製パイプレーション仕上
- 操作盤/副操作盤  
ステンレス製パイプレーション仕上  
リターンパネル一体式
- インジケータ  
デジタル階床表示
- ボタン  
クリックタッチボタン
- 幅木  
ステンレス製ヘアライン仕上
- 床  
石貼り(建築工事)
- しきい  
ステンレス製
- 手すり  
木製楕円手すり(三方向)
- 鏡  
フルハイトミラー

## Design 4 GC-501L

柔らかなガラスクロス照明が上品にかご室を照らします。

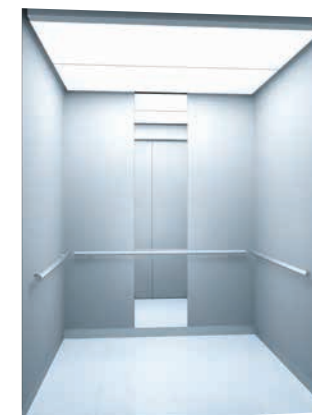

- 天井  
特殊樹脂コーティングガラスクロス照明  
(LED照明)
- 側板  
鋼板製塗装仕上
- かごドア  
鋼板製塗装仕上
- 幕板  
ステンレス製パイプレーション仕上
- 操作盤  
ステンレス製パイプレーション仕上  
リターンパネル一体式
- インジケータ  
液晶インジケータ
- ボタン  
クリックタッチボタン
- 幅木  
ステンレス製ヘアライン仕上
- 床  
石貼り(建築工事)
- しきい  
ステンレス製
- 手すり  
ステンレス製手すり
- 鏡  
フルハイトミラー



## Design 5 KL-505L

間接光とLEDダウンライトの組み合わせで上品でクールなかご室を演出します。



- 天井 間接照明(LED照明)+LEDダウンライト照明  
鋼板製塗装仕上
- 側板 鋼板製塗装仕上(全つや)
- かごドア 鋼板製塗装仕上(全つや)
- 幕板 ステンレス製ヘアライン仕上
- リターンパネル ステンレス製ヘアライン仕上
- 出入口柱 ステンレス製ヘアライン仕上
- 操作盤 ステンレス製ヘアライン仕上(フルハイト式)
- インジケータ 液晶インジケータ
- ボタン クリックタッチボタン
- 幅木 ステンレス製ヘアライン仕上
- 床 非塩ビ系タイル
- しきい ステンレス製
- 手すり ステンレス製手すり(三方向)  
(ユニバーサルタイプ)
- 鏡 フルハイトミラー

## Design 6 LD-305L

LEDダウンライトのシンプルな意匠がかご室のデザインをひきたてます。



- 天井 LEDダウンライト照明\*  
鋼板製塗装仕上
- 側板 鋼板製化粧シート貼り仕上
- かごドア 鋼板製化粧シート貼り仕上
- 幕板 ステンレス製ヘアライン仕上
- リターンパネル ステンレス製ヘアライン仕上
- 出入口柱 ステンレス製ヘアライン仕上
- 操作盤/副操作盤 ステンレス製ヘアライン仕上(フルハイト式)
- インジケータ デジタル階床表示
- ボタン クリックタッチボタン
- 幅木 ステンレス製ヘアライン仕上
- 床 石貼り(建築工事)
- しきい ステンレス製

\*LEDダウンライト照明の灯数は、定員・積載によって異なります。

## のりばデザイン



- 三方枠 フラットバー(目地タイプ)  
ステンレス製パイプレーション仕上
- のりばドア ステンレス製パイプレーション仕上
- しきい ステンレス製
- ホールランタン 正方形(HL-FL37)
- のりばボタン ステンレス製パイプレーション仕上  
クリックタッチボタン



- 三方枠 大枠・ステンレス製パイプレーション仕上
- 幕板 ステンレス製パイプレーション仕上  
(のりばドア面一仕上)
- のりばドア ステンレス製パイプレーション仕上
- しきい ステンレス製
- ホールランタン 三方枠組込形(HLK-30)
- のりばボタン ステンレス製パイプレーション仕上  
クリックタッチボタン



- 三方枠 大枠・ステンレス製ヘアライン仕上
- 幕板 鋼板製塗装仕上
- のりばドア 鋼板製塗装仕上
- しきい ステンレス製
- のりばインジケータ デジタル階床表示
- のりばボタン ステンレス製ヘアライン仕上  
クリックタッチボタン



- 三方枠 大枠・ステンレス製ヘアライン仕上
- のりばドア 鋼板製塗装仕上
- しきい ステンレス製
- のりばインジケータ・ボタン ステンレス製ヘアライン仕上  
凸文字ボタン

商業施設の雰囲気にあわせた、  
使いやすさを優先したデザイン。  
お店の個性にあわせてお選びください。

商業施設 デザイン・バリエーション

Design 1

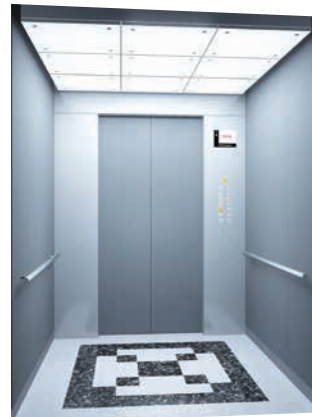

AD-702L

Design 2



CG-501L

Design 3



KL-505L

Design 4



GC-503L

Design 5



LL-304L

Design 6



LD-305L

Design 1 AD-702L

明るい光天井のかご室にシルバーのドットポイントが高級感を漂わせます。

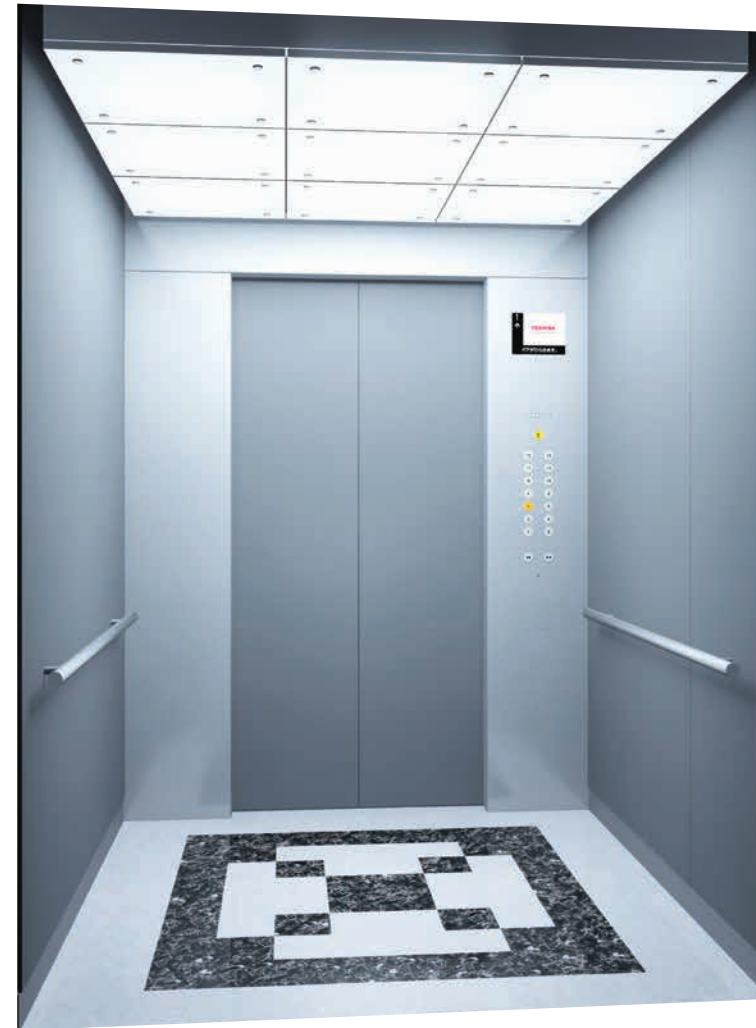

- 天井  
ドットポイント式乳白色樹脂板付照明  
(LED照明)
- 側板  
鋼板製塗装仕上
- かごドア  
鋼板製塗装仕上
- 幕板  
ステンレス製パイプレーション仕上
- リターンパネル  
ステンレス製パイプレーション仕上
- 操作盤  
ステンレス製パイプレーション仕上  
(リターンパネル一体式)
- インジケータ  
大形液晶ディスプレイ
- ボタン  
クリックタッチボタン
- 幅木  
ステンレス製ヘアライン仕上
- 床  
石貼り(建築工事)
- しきい  
ステンレス製
- 手すり  
ステンレス製手すり(三方向)
- 鏡  
フルハイトミラー





## Design 2 GC-501L

柔らかなガラスクロス照明が上品にかご室を照らします。



- 天井  
特殊樹脂コーティングガラスクロス照明 (LED照明)
- 側板  
鋼板製塗装仕上(全つや)
- かごドア  
鋼板製塗装仕上(全つや)
- 幕板  
ステンレス製パイプレーション仕上 (乳白色案内灯付)
- リターンパネル  
ステンレス製パイプレーション仕上
- 操作盤  
ステンレス製パイプレーション仕上 (リターンパネル一体式)
- インジケータ  
液晶インジケータ
- ボタン  
クリックタッチボタン
- 幅木  
ステンレス製ヘアライン仕上
- 床  
石貼り(建築工事)
- しきい  
ステンレス製
- 手すり  
木製手すり



## Design 3 KL-505L

間接光のあかりにLEDダウンライトの組み合わせが落ち着いた雰囲気醸し出します。



- 天井  
間接照明(LED照明)+ LEDダウンライト照明  
鋼板製塗装仕上
- 側板  
鋼板製化粧シート貼り仕上
- かごドア  
ステンレス製パイプレーション仕上
- 幕板  
ステンレス製パイプレーション仕上
- 操作盤/副操作盤  
ステンレス製パイプレーション仕上 (リターンパネル一体式)
- インジケータ  
デジタル階床表示
- ボタン  
クリックタッチボタン
- 幅木  
ステンレス製ヘアライン仕上
- 床  
石貼り(建築工事)
- しきい  
ステンレス製
- 手すり  
ステンレス製手すり

## Design 4 GC-503L

柔らかなガラスクロス照明が上品にかご室を照らします。

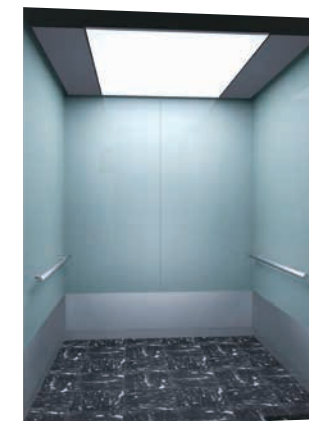

- 天井  
特殊コーティングガラスクロス照明 (LED照明)  
鋼板製塗装仕上
- 側板  
鋼板製塗装仕上(全つや)
- かごドア  
鋼板製塗装仕上(全つや)
- 幕板  
鋼板製塗装仕上(全つや)
- リターンパネル  
ステンレス製ヘアライン仕上
- 出入口柱  
ステンレス製ヘアライン仕上
- 操作盤  
ステンレス製ヘアライン仕上 (フルハイト式)
- インジケータ  
液晶インジケータ
- ボタン  
クリックタッチボタン
- 幅木  
ステンレス製ヘアライン仕上
- 荷摺  
ステンレス製ヘアライン仕上
- 床  
ゴムタイル
- しきい  
硬質アルミ製
- 手すり  
ステンレス製手すり



## Design 5 LL-304L

LEDライン照明の上質な明かりが、かご室を照らします。



- 天井 LEDライン照明  
鋼板製塗装仕上
- 側板 鋼板製メタリック塗装仕上
- かごドア ステンレス製パイプレーション仕上
- 幕板 ステンレス製パイプレーション仕上
- 操作盤/副操作盤 ステンレス製パイプレーション仕上  
(リターンパネル一体式)
- インジケータ デジタル階床表示
- ボタン クリックタッチボタン
- 車いす専用かご操作盤 ステンレス製パイプレーション仕上
- 幅木 ステンレス製ヘアライン仕上
- 床 石貼り(建築工事)
- しきい ステンレス製
- 手すり ステンレス製楕円手すり(三方向)
- 鏡 フルハイトミラー

## のりばデザイン



- 三方枠 フラットバー(大枠タイプ)
- のりばドア カラーステンレス製パイプレーション仕上
- しきい カラーステンレス製パイプレーション仕上
- ホールランタン 丸形(HL-FM11)
- のりばボタン カラーステンレス製パイプレーション仕上  
クリックタッチボタン



- 三方枠 大枠・鋼板製塗装仕上
- 幕板 鋼板製塗装仕上
- のりばドア 鋼板製塗装仕上
- しきい ステンレス製
- のりばインジケータ 階床文字点灯式
- のりばボタン ステンレス製ヘアライン仕上げ  
クリックタッチボタン

## Design 6 LD-305L

LEDダウンライトのシンプルな意匠が  
かご室のデザインをひきたてます。



- 天井 LEDダウンライト照明\*  
鋼板製塗装仕上
- 側板 鋼板製化粧シート貼り仕上
- かごドア ステンレス製ヘアライン仕上
- 幕板 ステンレス製ヘアライン仕上
- リターンパネル ステンレス製ヘアライン仕上
- 出入口柱 ステンレス製ヘアライン仕上
- 操作盤/副操作盤 ステンレス製ヘアライン仕上  
(フルハイト式)
- インジケータ デジタル階床表示
- ボタン クリックタッチボタン
- 車いす専用操作盤 ステンレス製ヘアライン仕上
- 幅木 ステンレス製ヘアライン仕上
- 床 非塩ビ系タイル
- しきい 硬質アルミ製
- 手すり ステンレス製手すり(三方向)
- 鏡 標準サイズ



- 三方枠 大枠・ステンレス製ヘアライン仕上
- 幕板 鋼板製塗装仕上
- のりばドア 鋼板製塗装仕上
- しきい 硬質アルミ製
- のりばインジケータ デジタル階床表示
- のりばボタン クリックタッチボタン



- 三方枠 大枠・ステンレス製ヘアライン仕上
- のりばドア 鋼板製塗装仕上
- しきい 硬質アルミ製
- のりばインジケータ・ボタン ステンレス製ヘアライン仕上げ  
凸文字ボタン

\*LEDダウンライト照明の灯数は、定員・積載によって異なります。



# HOTEL

ホテル デザイン・バリエーション

ホテルの雰囲気にあわせた、  
ホスピタリティの気持ちがかもった優しいデザイン。  
ホテルの個性にあわせてお選びください。

ホテル デザイン・バリエーション

## Design 1



GL-703L

## Design 2



KL-701L

## Design 3



KL-506L

## Design 4



GC-501L

## Design 5

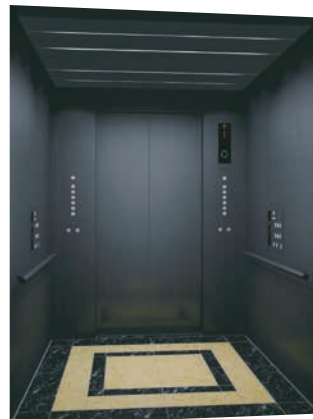

LL-304L

## Design 6



LD-305L

## Design 1 GL-703L

LEDダウンライトと間接光の組み合わせが落ち着いた雰囲気醸し出します。



- 天井  
間接照明(LED照明)+LEDダウンライト照明  
銅板製塗装仕上
- 側板  
銅板製化粧シート貼り仕上
- かごドア  
カラーステンレス製パイプレーション仕上
- 幕板  
カラーステンレス製パイプレーション仕上
- 操作盤/副操作盤  
カラーステンレス製パイプレーション仕上  
(リターンパネル一体式)
- インジケータ  
デジタル階床表示
- ボタン  
クリックタッチボタン
- 幅木  
カラーステンレス製パイプレーション仕上
- 床  
石貼り(建築工事)
- しきい  
ステンレス製
- 手すり  
木製手すり(三方向)





## Design 2 KL-701L

間接光のあかりにLEDダウンライトの組み合わせが落ち着いた雰囲気を作ります。



- 天井  
間接照明(LED照明)+LEDダウンライト照明  
鋼板製塗装仕上
- 側板  
鋼板製化粧シート貼り仕上
- かごドア  
ステンレス製パイプレーション仕上
- 幕板  
ステンレス製パイプレーション仕上
- 操作盤/副操作盤  
ステンレス製パイプレーション仕上  
(リターンパネル一体式)
- インジケータ  
大形液晶ディスプレイ
- ボタン  
クリックタッチボタン
- 幅木  
ステンレス製パイプレーション仕上
- 床  
石貼り(建築工事)
- しきい  
ステンレス製



## Design 3 KL-506L

LEDダウンライトと間接光の組み合わせが天井にアクセントをつけます。



- 天井  
間接照明(LED照明)+LEDダウンライト照明  
鋼板製塗装仕上
- 側板  
鋼板製塗装仕上(全つや)
- かごドア  
鋼板製塗装仕上(全つや)
- 幕板  
ステンレス製パイプレーション仕上
- リターンパネル  
ステンレス製パイプレーション仕上
- 操作盤  
ステンレス製パイプレーション仕上  
(リターンパネル一体式)
- インジケータ  
液晶インジケータ
- ボタン  
クリックタッチボタン
- 幅木  
ステンレス製ヘアライン仕上
- 床  
絨毯貼り(建築工事)
- しきい  
ステンレス製
- 手すり  
木製手すり

## Design 4 GC-501L

柔らかなガラスクロス照明が上品にかご室を照らします。



- 天井  
特殊コーティングガラスクロス照明(LED照明)
- 側板  
鋼板製化粧シート貼り仕上
- かごドア  
ステンレス製ヘアライン仕上
- 幕板  
ステンレス製ヘアライン仕上
- リターンパネル  
ステンレス製ヘアライン仕上
- 出入口柱  
ステンレス製ヘアライン仕上
- 操作盤/副操作盤  
ステンレス製ヘアライン仕上  
(フルハイト式)
- インジケータ  
デジタル階床表示
- ボタン  
クリックタッチボタン
- 車いす専用操作盤  
ステンレス製ヘアライン仕上
- 幅木  
ステンレス製ヘアライン仕上
- 床  
石貼り(建築工事)
- しきい  
ステンレス製
- 手すり  
木製手すり(3方向)  
(ユニバーサルタイプ)
- 鏡  
フルハイトミラー



## Design 5 LL-304L

LEDライン照明の上質な明かりが、かご室を照らします。

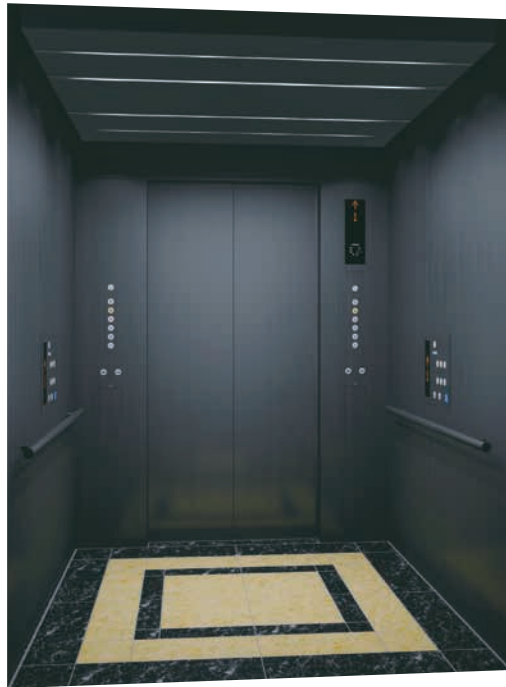

- 天井  
LEDライン照明  
鋼板製塗装仕上
- 側板  
カラーステンレス製ヘアライン仕上
- かごドア  
カラーステンレス製ヘアライン仕上
- 幕板  
カラーステンレス製ヘアライン仕上
- 操作盤/副操作盤  
カラーステンレス製ヘアライン仕上  
リターンパネル一体式
- インジケータ  
デジタル階床表示
- ボタン  
クリックタッチボタン
- 幅木  
カラーステンレス製ヘアライン仕上
- 車いす専用操作盤  
カラーステンレス製ヘアライン仕上
- 床  
石貼り(建築工事)
- しきい  
ステンレス製
- 手すり  
カラーステンレス製手すり(三方向)
- 鏡  
フルハイトミラー

## Design 6 LD-305L

LEDダウンライト照明がシンプルな意匠でかご室をひきたてます。



- 天井  
LEDダウンライト照明\*  
鋼板製塗装仕上
- 側板  
鋼板製塗装仕上
- かごドア  
鋼板製塗装仕上
- 幕板  
ステンレス製パイプレーション仕上
- リターンパネル  
ステンレス製パイプレーション仕上
- 出入口柱  
ステンレス製パイプレーション仕上
- 操作盤/副操作盤  
ステンレス製ヘアライン仕上  
(フルハイト式)
- インジケータ  
液晶インジケータ
- ボタン  
クリックタッチボタン
- 幅木  
ステンレス製ヘアライン仕上
- 床  
石貼り(建築工事)
- しきい  
ステンレス製
- 手すり  
ステンレス製手すり  
(ユニバーサルタイプ)

\*LEDダウンライト照明の灯数は、定員・積載によって異なります。

## のりばデザイン



- 三方枠  
フラットバー(大枠タイプ)  
カラーステンレス製パイプレーション仕上
- のりばドア  
カラーステンレス製パイプレーション仕上
- しきい  
ステンレス製
- ホールランタン  
丸形(HL-FM11)
- のりばボタン  
カラーステンレス製パイプレーション仕上  
クリックタッチボタン



- 三方枠  
大枠・ステンレス製ヘアライン仕上
- 幕板  
鋼板製化粧シート貼り仕上(のりばドア面一仕上)
- のりばドア  
鋼板製化粧シート貼り仕上
- しきい  
ステンレス製
- ホールランタン  
長方形(HL-FL10)
- のりばボタン  
ステンレス製ヘアライン仕上  
クリックタッチボタン



- 三方枠  
大枠(全傾斜)・ステンレス製ヘアライン仕上
- 幕板  
鋼板製塗装仕上
- のりばドア  
鋼板製塗装仕上
- しきい  
ステンレス製
- のりばインジケータ  
デジタル階床表示
- のりばボタン  
ステンレス製ヘアライン仕上  
クリックタッチボタン



- 三方枠  
小枠・ステンレス製ヘアライン仕上
- のりばドア  
鋼板製塗装仕上
- しきい  
ステンレス製
- のりばインジケータ・ボタン  
ステンレス製ヘアライン仕上  
凸文字ボタン

住空間にあわせた、多彩なかご室デザイン。  
マンションの個性にあわせてお選びください。

マンション デザイン・バリエーション

Design 1



GC-501L

Design 2



GC-507L

Design 3



LD-305L

Design 4



STD-1L

## Design 1 GC-501L

柔らかなガラスクロス照明が上品にかご室を照らします。



- 天井  
特殊樹脂コーティングガラスクロス照明 (LED照明)
- 側板  
鋼板製化粧シート貼り仕上
- かごドア  
ステンレス製パイプレーション仕上
- 幕板  
ステンレス製パイプレーション仕上
- 操作盤/副操作盤  
ステンレス製パイプレーション仕上リターン  
パネル一体式
- インジケータ  
液晶インジケータ
- ボタン  
クリックタッチボタン
- 幅木  
ステンレス製ヘアライン仕上
- 床  
石貼り(建築工事)
- しきい  
ステンレス製
- 手すり  
木製手すり(三方向)
- 鏡  
フルハイトミラー

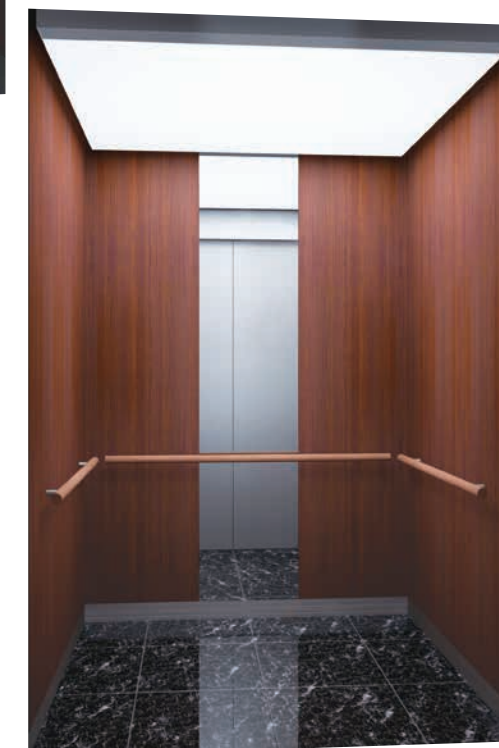



## Design 2 GC-507L

非対称のデザインが、天井にアクセントをつけます。



- 天井 LEDダウンライト照明+ 特殊樹脂コーティング ガラスクロス照明(LED照明) 鋼板製塗装仕上
- 側板 鋼板製化粧シート貼り仕上
- かごドア 鋼板製化粧シート貼り仕上
- 幕板 ステンレス製パイプレーション仕上
- 出入口柱 ステンレス製パイプレーション仕上
- 操作盤 ステンレス製パイプレーション仕上 (フルハイト式)
- インジケータ 液晶インジケータ
- ボタン 凸文字ボタン
- 幅木 ステンレス製ヘアライン仕上
- 床 石貼り(建築工事)
- しきい 硬質アルミ製
- 手すり 木製手すり(ユニバーサルタイプ)

## Design 3 LD-305L

LEDダウンライト照明が、シンプルな意匠でかご室をひき立たせます。



- 天井 LEDダウンライト照明\* 鋼板製塗装仕上
- 側板 鋼板製塗装仕上
- かごドア 鋼板製塗装仕上
- 幕板 鋼板製塗装仕上
- リターンパネル 鋼板製塗装仕上
- 出入口柱 ステンレス製ヘアライン仕上
- 操作盤 ステンレス製ヘアライン仕上 (フルハイト式)
- インジケータ 液晶インジケータ
- ボタン クリックタッチボタン
- 車いす専用操作盤 ステンレス製ヘアライン仕上
- 幅木 ステンレス製ヘアライン仕上
- 床 石貼り(建築工事)
- しきい ステンレス製
- 手すり 木製手すり(三方向)
- 鏡 フルハイトミラー

\*LEDダウンライト照明の灯数は、定員・積載によって異なります。

## Design 4 STD-1L

導光板を利用した薄形LED照明です。



- 天井 アルミフレーム導光板LED照明 鋼板製塗装仕上
- 側板 鋼板製塗装仕上(全つや)
- かごドア 鋼板製塗装仕上(全つや)
- 幕板 ステンレス製ヘアライン仕上
- 出入口柱 ステンレス製ヘアライン仕上
- 操作盤 ステンレス製ヘアライン仕上 (フルハイト式)
- インジケータ デジタル階床表示
- ボタン 凸文字ボタン
- 車いす専用操作盤 ステンレス製ヘアライン仕上
- 幅木 ステンレス製ヘアライン仕上
- 床 非塩ビ系タイル
- しきい 硬質アルミ製
- 手すり ステンレス製手すり (ユニバーサルタイプ)
- 鏡 合わせガラス(標準サイズ)

## のりばデザイン



- |          |                                |            |                          |                |                      |
|----------|--------------------------------|------------|--------------------------|----------------|----------------------|
| ■三方枠     | フラットバー(目地タイプ) ステンレス製パイプレーション仕上 | ■三方枠       | 大枠・ステンレス製ヘアライン仕上 鋼板製塗装仕上 | ■三方枠           | 小枠・鋼板製塗装仕上           |
| ■のりばドア   | ステンレス製パイプレーション仕上               | ■幕板        | 鋼板製塗装仕上                  | ■のりばドア         | 鋼板製塗装仕上              |
| ■しきい     | ステンレス製                         | ■のりばドア     | 鋼板製塗装仕上                  | ■しきい           | 硬質アルミ製               |
| ■ホールランタン | 長方形(HL-FL10)                   | ■しきい       | 硬質アルミ製                   | ■のりばインジケータ・ボタン | ステンレス製ヘアライン仕上 凸文字ボタン |
| ■のりばボタン  | ステンレス製パイプレーション仕上 クリックタッチボタン    | ■のりばインジケータ | デジタル階床表示                 |                |                      |
|          |                                | ■のりばボタン    | ステンレス製ヘアライン仕上 クリックタッチボタン |                |                      |

医療施設にあわせ、  
清潔感あるやさしいシンプルなデザインを集めました。  
医療施設の個性にあわせてお選びください。

病院、医療施設 デザイン・バリエーション

Design 1



KL-505L

Design 2



GC-503L

Design 3



LD-305L

Design 4



STD-1L

## Design 1 KL-505L

間接光のあかりにLEDダウンライトの組み合わせが落ち着いた雰囲気醸し出します。



- 天井  
間接照明(LED照明)+  
LEDダウンライト照明  
鋼板製塗装仕上
- 側板  
鋼板製塗装仕上(全つや)
- かごドア  
鋼板製塗装仕上(全つや)
- 幕板  
鋼板製塗装仕上(全つや)
- リターンパネル  
鋼板製塗装仕上(全つや)
- 出入口柱  
ステンレス製ヘアライン仕上
- 操作盤  
ステンレス製ヘアライン仕上  
(フルハイト式)
- インジケータ  
液晶インジケータ
- ボタン  
クリックタッチボタン
- 車いす操作盤  
ステンレス製ヘアライン仕上
- 幅木  
ステンレス製ヘアライン仕上
- 床  
非塩ビ系タイル
- しきい  
硬質アルミ製
- 手すり  
ステンレス製手すり(三方向)
- 鏡  
合わせガラス(標準サイズ)





## Design 2 GC-503L

柔らかなガラスクロス照明が上品にかご室を照らします。

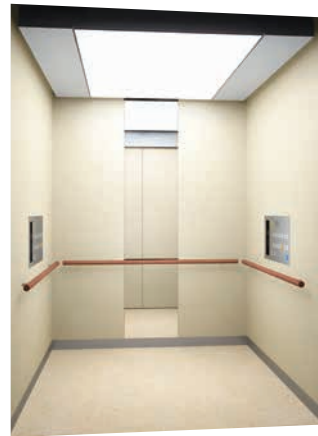

- 天井  
特殊樹脂コーティング  
ガラスクロス照明(LED照明)  
鋼板製塗装仕上
- 側板  
鋼板製塗装仕上
- かごドア  
鋼板製塗装仕上
- 幕板  
ステンレス製ヘアライン仕上
- リターンパネル  
ステンレス製ヘアライン仕上
- 出入口柱  
ステンレス製ヘアライン仕上
- 操作盤  
ステンレス製ヘアライン仕上  
(フルハイト式)
- インジケータ  
液晶インジケータ
- ボタン  
クリックタッチボタン
- 車いす専用操作盤  
ステンレス製ヘアライン仕上
- 幅木  
ステンレス製ヘアライン仕上
- 床  
非塩ビ系タイル
- しきい  
硬質アルミ製
- 手すり  
木製手すり(三方向)
- 鏡  
フルハイトミラー

## Design 3 LD-305L

ダウンライト照明が、シンプルにかご室を演出します。



- 天井  
LEDダウンライト照明
- 側板  
鋼板製化粧シート貼り仕上
- かごドア  
鋼板製化粧シート貼り仕上
- 幕板  
鋼板製化粧シート貼り仕上
- リターンパネル  
鋼板製化粧シート貼り仕上
- 出入口柱  
ステンレス製ヘアライン仕上
- 操作盤  
ステンレス製ヘアライン仕上  
(フルハイト式)
- インジケータ  
デジタル階床表示
- ボタン  
凸文字ボタン
- 車いす専用操作盤  
ステンレス製ヘアライン仕上
- 幅木  
ステンレス製ヘアライン仕上
- 床  
非塩ビ系タイル
- しきい  
硬質アルミ製
- 手すり  
ステンレス製手すり(三方向)  
(ユニバーサルタイプ)
- 鏡  
標準サイズ

## Design 4 STD-1L

導光板を利用した薄形のLED照明です。



- 天井  
アルミフレーム導光板LED照明
- 側板  
鋼板製塗装仕上(全つや)
- かごドア  
鋼板製塗装仕上(全つや)
- 幕板  
鋼板製塗装仕上(全つや)
- リターンパネル  
鋼板製塗装仕上(全つや)
- 出入口柱  
ステンレス製ヘアライン仕上
- 操作盤  
ステンレス製ヘアライン仕上  
(フェースプレート式)
- インジケータ  
デジタル階床表示
- ボタン  
凸文字ボタン
- 荷摺  
ステンレス製ヘアライン仕上
- 幅木  
ステンレス製ヘアライン仕上
- 床  
非塩ビ系タイル
- しきい  
硬質アルミ製
- 手すり  
ステンレス製平形手すり(三方向)

## のりばデザイン



- 三方枠  
大枠・  
ステンレス製パイプレーション仕上
- 幕板  
ステンレス製パイプレーション仕上
- のりばドア  
ステンレス製パイプレーション仕上
- しきい  
硬質アルミ製
- ホールランタン  
三方枠組込(HLK-30)
- のりばボタン  
ステンレス製パイプレーション仕上  
クリックタッチボタン



- 三方枠  
大枠・  
ステンレス製ヘアライン仕上
- 幕板  
鋼板製塗装仕上
- のりばドア  
鋼板製塗装仕上
- しきい  
硬質アルミ製
- のりばインジケータ  
デジタル階床表示
- のりばボタン  
ステンレス製ヘアライン仕上・  
凸文字ボタン
- のりば設置  
戸開き延長ボタン・戸閉ボタン  
かご呼び戻しボタン

## Design 1 STD-1L

導光板を利用した薄形のLED照明です。



- 天井  
アルミフレーム導光板LED照明  
鋼板製塗装仕上
- 側板  
鋼板製塗装仕上
- かごドア  
鋼板製塗装仕上
- 幕板  
鋼板製塗装仕上
- リターンパネル  
鋼板製塗装仕上
- 出入口柱  
ステンレス製ヘアライン仕上
- 操作盤  
樹脂成形品(フルハイト式)
- インジケータ  
デジタル階床表示
- ボタン  
凸文字ボタン
- 幅木  
ステンレス製ヘアライン仕上
- 床  
非塩ビ系タイル
- しきい  
硬質アルミ製



## Design 2 SD-102L

シンプルな2つのグローブ照明で、かご室を照らします。



- 天井  
乳白色樹脂成形グローブ照明(LED照明)  
鋼板製塗装仕上
- 側板  
ステンレス製ヘアライン仕上
- かごドア  
ステンレス製ヘアライン仕上
- 幕板  
ステンレス製ヘアライン仕上
- リターンパネル  
ステンレス製ヘアライン仕上
- 出入口柱  
ステンレス製ヘアライン仕上
- 操作盤  
ステンレス製ヘアライン仕上(フルハイト式)
- インジケータ  
デジタル階床表示
- ボタン  
凸文字ボタン
- 幅木  
ステンレス製ヘアライン仕上
- 床  
非塩ビ系タイル
- しきい  
硬質アルミ製

## のりばデザイン



- 三方枠  
大枠・ステンレス製ヘアライン仕上  
鋼板製塗装仕上
- 幕板  
ステンレス製エッチング仕上
- のりばドア  
ステンレス製エッチング仕上
- しきい  
硬質アルミ製
- のりばインジケータ  
デジタル式階床表示
- のりばボタン  
ステンレス製ヘアライン仕上  
クリックタッチボタン



- 三方枠  
小枠・鋼板製塗装仕上
- のりばドア  
鋼板製塗装仕上
- しきい  
硬質アルミ製
- のりばインジケータ・ボタン  
ステンレス製ヘアライン仕上(一部樹脂成形品)  
凸文字ボタン



## Design 1 GC-501L (オーダー展望:ドットポイントタイプ)

柔らかなガラスクロス照明が上品にかご室を照らします。



- 天井  
特殊コーティングガラスクロス照明  
(LED照明)  
大形展望ガラス
- 側板  
ステンレス製パイプレーション仕上  
(側板・背面:大形展望窓)
- かごドア  
ステンレス製パイプレーション仕上  
(大形展望窓付ドア)
- 幕板  
ステンレス製パイプレーション仕上
- 操作盤/副操作盤  
ステンレス製パイプレーション仕上  
(リターンパネル一体式)
- インジケータ  
液晶インジケータ
- ボタン  
クリックタッチボタン
- 車いす専用かご操作盤  
ステンレス製パイプレーション仕上
- 幅木  
ステンレス製パイプレーション仕上
- 床  
石貼り(建築工事)
- しきい  
ステンレス製
- 手すり  
ステンレス製パイプレーション仕上  
(三方向)



## Design 2 KL-506L (オーダー展望:コーナー柱レスタイプ)

間接光のあかりにLEDダウンライトの組み合わせが落ち着いた雰囲気を醸し出します。



- 天井  
間接照明(LED照明)+  
LEDダウンライト照明
- 側板  
鋼板製化粧シート貼り仕上  
(側板・背面:大形展望窓)
- かごドア  
ステンレス製パイプレーション仕上  
(大形展望窓付ドア)
- 幕板  
ステンレス製パイプレーション仕上
- 操作盤/副操作盤  
ステンレス製パイプレーション仕上  
(リターンパネル一体式)
- インジケータ  
デジタル階床表示
- ボタン  
クリックタッチボタン
- 車いす専用かご操作盤  
ステンレス製パイプレーション仕上
- 幅木  
ステンレス製パイプレーション仕上
- 床  
フローリング(建築工事)
- しきい  
ステンレス製
- 手すり  
ステンレス製パイプレーション仕上  
(三方向)(建築工事)



## Design 3 LD-305L (オーダー展望:コーナー柱タイプ)

シンプルな照明が、かご室に落ち着きをあたえます。



- 天井  
間接照明(LED照明)+  
LEDダウンライト照明  
鋼板製塗装仕上
- 側板  
鋼板製化粧シート貼り仕上
- かごドア  
鋼板製化粧シート貼り仕上  
(大形展望窓付ドア)
- リターンパネル  
ステンレス製ヘアライン仕上
- 出入口柱  
ステンレス製ヘアライン仕上
- 幕板  
ステンレス製ヘアライン仕上
- 操作盤  
ステンレス製ヘアライン仕上  
(フルハイト式)
- インジケータ  
デジタル階床表示
- ボタン  
クリックタッチボタン
- 幅木  
ステンレス製ヘアライン仕上
- 床  
石貼り(建築工事)
- しきい  
ステンレス製
- 手すり  
ステンレス製手すり(三方向)

## のりばデザイン



- 三方枠  
大枠・ステンレス製パイプレーション仕上  
(特殊形状)
- のりばドア  
ステンレス製パイプレーション仕上  
(大形展望窓付ドア)
- しきい  
ステンレス製
- 車いす専用  
のりばボタン  
クリックタッチボタン
- ランタン  
三方枠組込



- 三方枠  
大枠・  
ステンレス製ヘアライン仕上
- のりばドア  
ステンレス製ヘアライン仕上  
(大形展望窓付ドア)
- しきい  
硬質アルミ製
- 車いす専用  
インジケータ・ボタン  
ステンレス製ヘアライン仕上  
凸文字ボタン

## Design 4 STD-1L (オーダー展望:簡易展望タイプ)

導光板を利用した薄形のLED照明です。



- 天井  
アルミフレーム導光板LED照明
- 側板  
鋼板製化粧シート貼り仕上
- かごドア  
鋼板製化粧シート貼り仕上  
(大形防犯窓付ドア)
- 幕板  
鋼板製化粧シート貼り仕上
- リターンパネル  
ステンレス製ヘアライン仕上
- 出入口柱  
ステンレス製ヘアライン仕上
- 操作盤  
樹脂成形品(フルハイト式)
- インジケータ  
デジタル階床表示
- ボタン  
凸文字ボタン
- 幅木  
ステンレス製ヘアライン仕上
- 床  
非塩ビ系タイル
- しきい  
硬質アルミ製
- 手すり  
ステンレス製手すり(背面のみ)

## 展望窓 配置バリエーション

4面	3面	3面	1面
DP*	PL*	PY*	HNN

■:展望窓

### 展望用エレベーター計画上のご注意

- ①昇降路ガラスとかご室とのすきまはメンテナンススペースとして500mm以上確保願います。
- ②前項①が不可能な場合には、最上階の昇降路の壁とかごのすきまを500mm以上確保し、壁の内側に回廊状の点検台を設置願います。
- ③昇降路にガラスを使用する場合には、昇降路温度上昇の防止および防眩性に効果が高い熱吸収ガラスを推奨します。また使用するガラスについては「ガラスを用いた開口部の安全設計指針(財団法人日本建築防災協会発行)」を参照してください。
- ④ガラスの取り付けは昇降路内に雨水などが入らない構造としてください。
- ⑤昇降路内の機器は、目立たなくするため暗色、またはお客様のご指定色にて仕上げることを推奨いたします。(有償付加仕様)



# EMERGENCY

非常用エレベーター (Firefighter's service elevator)

高さ31mを超える建築物に必要な  
非常用エレベーター  
さまざまな天井デザインからお選びいただけます。

## Design 1 GC-501L

柔らかなガラスクロス照明が上品に客室を照らします。



- 天井  
特殊コーティングガラスクロス照明
- 側板  
鋼板製塗装仕上
- かごドア  
鋼板製塗装仕上
- 幕板  
鋼板製塗装仕上
- リターンパネル  
ステンレス製ヘアライン仕上
- 出入口柱  
ステンレス製ヘアライン仕上
- 操作盤  
ステンレス製ヘアライン仕上  
(フルハイト式)
- インジケータ  
デジタル階床表示
- ボタン  
凸文字ボタン
- 幅木  
ステンレス製ヘアライン仕上
- 床  
樹脂製タイル
- しきい  
硬質アルミ製



## Design 2 STD-1L

導光板を利用した薄形のLED照明です。

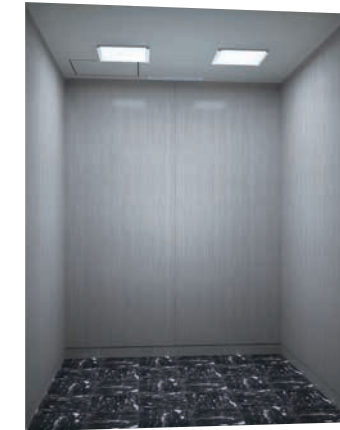

- 天井  
アルミフレーム導光板LED照明
- 側板  
ステンレス製ヘアライン仕上
- かごドア  
ステンレス製ヘアライン仕上
- 幕板  
ステンレス製ヘアライン仕上
- リターンパネル  
ステンレス製ヘアライン仕上
- 出入口柱  
ステンレス製ヘアライン仕上
- 操作盤  
ステンレス製ヘアライン仕上
- かごインジケータ  
デジタル階床表示
- ボタン  
凸文字ボタン
- 幅木  
ステンレス製ヘアライン仕上
- 床  
樹脂製タイル
- しきい  
硬質アルミ製

## のりばデザイン (基準階)



- 三方枠  
大枠・  
ステンレス製ヘアライン仕上
- のりばドア  
ステンレス製ヘアライン仕上
- しきい  
硬質アルミ製
- のりばインジケータ・  
ボタン  
ステンレス製ヘアライン仕上  
凸文字ボタン



- 三方枠  
大枠・  
ステンレス製ヘアライン仕上
- のりばドア  
鋼板製塗装仕上
- しきい  
硬質アルミ製
- のりばボタン  
ステンレス製ヘアライン仕上  
凸文字ボタン

### かご操作盤

非常用エレベーターの1次・2次消防スイッチは、一般財団法人 日本エレベーター協会が定めた全メーカー統一キースイッチになっています。

- フェースプレート  
ステンレス製ヘアライン仕上
- インジケータ  
ドットデジタルインジケータ
- ボタン  
凸文字ボタン

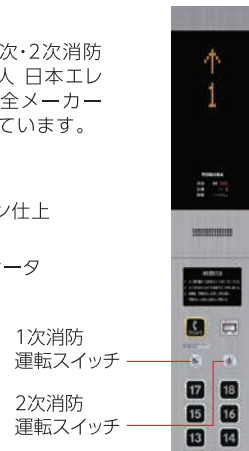

1次消防  
運転スイッチ

2次消防  
運転スイッチ

### 乗降ロビーの呼び戻しボタン (基準階)



- フェースプレート  
ステンレス製ヘアライン仕上
- インジケータ  
ドットデジタルインジケータ
- フェースプレート  
ステンレス製ヘアライン仕上

### 非常用エレベーター 天井救出口について

#### 1. 非常用エレベーターの 天井照明用材料の制限について

天井照明材に難燃材料 (アクリルなど) を使用する場合は、難燃材料の面積は、天井面全体の面積の1/5以下にしてください。

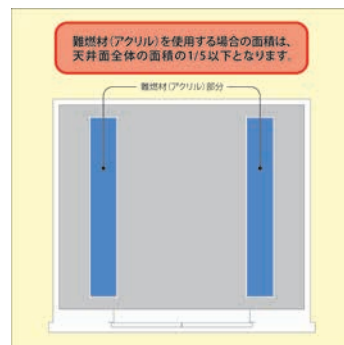

#### 2. 非常用エレベーターの天井救出口について

非常用エレベーターのかご上には、幅0.4m以上で面積0.2m<sup>2</sup>以上の救出口の設置が義務付けられています。救出口の下に、天井照明などが付く場合には、天井照明が下に向かって開くものについては、かご床から1.8m以上の空間を確保しなければなりません。



### 非常用エレベーターの運転方法

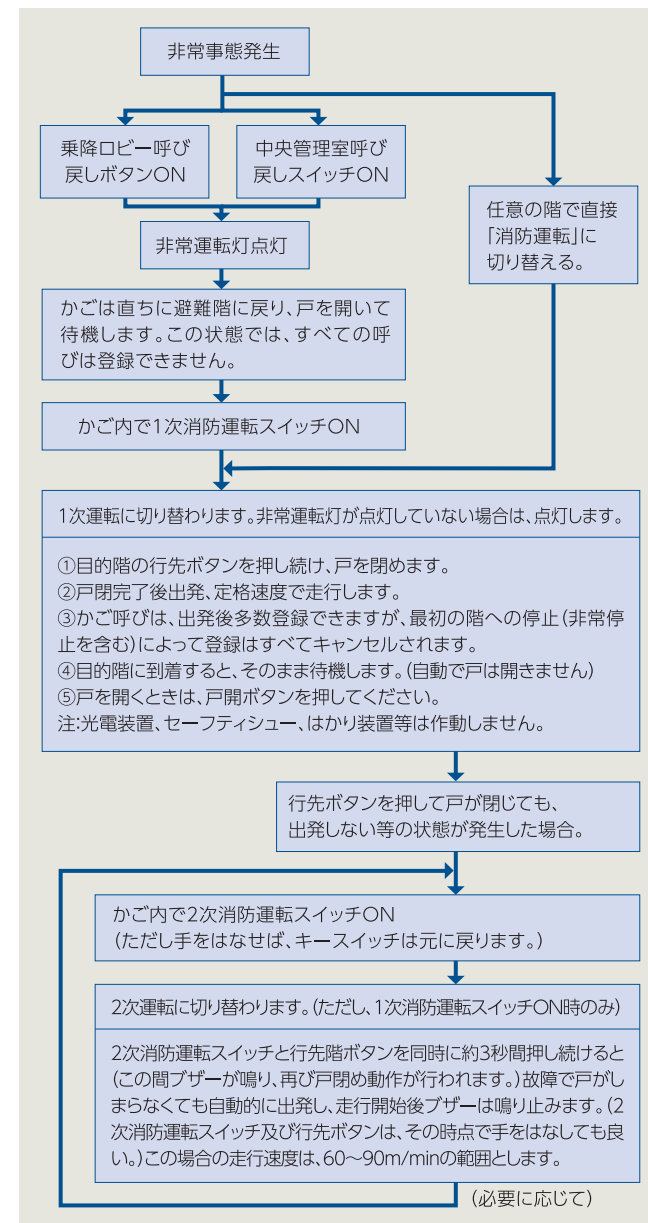

### 非常用エレベーターの設置条件

非常用エレベーターは、有事の際の消防活動を支える唯一の交通機関です。設置にあたっては、法的な条件だけでなく、できるだけ安全を高めるような配慮が必要です。また、駆動装置 (巻上機) と制御器 (制御盤等) をエレベーターが停止する最上階の床面より上方に設置することで、マシンルームレスエレベーターを非常用エレベーターにすることが認められていましたが、建築基準法関連告示の改正により駆動装置と制御器に防水の措置を講じれば、エレベーターが停止する最上階の床面より下方への設置が認められました。

#### 1. 非常用エレベーターの仕様

非常用エレベーターは高発泡消火器と消防2小隊を運ぶことができる最小寸法であり、かごの間口、奥行、高さ、出入口各寸法および積載とも、すべて下表の寸法以上でなければなりません。また、かごおよびのりばドアは、不燃材料を使用してください。

積載	1,150kg以上
定員	17名以上
かごの内法寸法	間口:1,800mm以上 奥行:1,500mm以上 高さ:2,300mm以上
有効出入口	幅:1,000mm以上 高さ:2,100mm以上
定格速度	消防隊の乗込階から最上階まで1分以内で到着できる速度 (ただし60m/min以上)

#### 2. 非常用エレベーターの設置を要する建築物ならびに所要台数

- 高さ31mを超える建築物。ただし31mを超える部分が次の場合は設置不要です。
  1. 機械室・階段室など人がいない用途の場合
  2. 床面積の合計が500m<sup>2</sup>以下の場合
  3. 階数が4以下で床面積の合計が100m<sup>2</sup>以内ごとに防火区画されている場合
  4. 主要構造部が不燃材料で造られ、火災発生のおそれがない場合

#### ■設置台数

高さ31mを超える部分の床面積が最大の階の床面積	台数
1,500m <sup>2</sup> 以下	1
1,500m <sup>2</sup> を超え4,500m <sup>2</sup> 以下	2
4,500m <sup>2</sup> を超え7,500m <sup>2</sup> 以下	3
7,500m <sup>2</sup> を超え10,500m <sup>2</sup> 以下	4
さらに3,000m <sup>2</sup> 以内を増すごとに1台ずつ増加	

#### 3. 非常用エレベーターの設置場所および他の部分との区画

- 屋外への出口までの歩行距離が30m以内の所に設置してください。
- 2台以上設置する場合は、2方向避難の原則を満足する有効な間隔を保って配置してください。
- 昇降路・機械室は、2台以内ごとに耐火構造の床および壁で囲ってください。
- 昇降路・機械室は、耐火構造の壁、床、天井に囲まれ、機械室の出入口には特定防火設備を設置してください。
- 昇降路・機械室は、非常用エレベーター専用とし、一般用エレベーターの機械室を隣接設置する場合は、それぞれの機械室の間に耐火構造の壁、もしくは特定防火設備で区画してください。

#### 4. 非常用エレベーターの乗降ロビー

- 他の部分からできるだけ独立させるようにしてください。
- 一般エレベーターの乗降ロビーと共用する場合、非常時には特定防火設備で区画してください。(一般エレベーターと乗降ロビーを併用する場合は、特定行政庁にご確認ください。)

- 各階 (避難階を除く) において屋内と連絡させてください。
- 下記条件に該当する場合、乗降ロビーを設置しなくても構いません。
  - ①②に該当する階において、その直上階も①②に該当する場合
    - ①階段室、昇降機械室、その他建築設備の機械室として使用する階
    - ②主要構造部が不燃材料で造られている建物、またこれと同等以上に火災のおそれが少ない建物にて、機械製作工場・不燃性の物品の保管倉庫として使用するような階
  - 当該階以上の床面積の合計が500平方メートル以下の階
  - 非難階およびその直上・直下階
  - 主要構造部が不燃材料で造られている建物の地下階で居室を設けておらず、その他1台の非常用エレベーターの乗降ロビーが設けられている場合
- 床面積は、1台当り10以上必要であり、形状はなるべく正方形に近いものが望ましく、最短辺でも2,500mm以上必要です。
- 耐火構造の床および壁で囲み、天井・壁の下地・仕上げも不燃材料にしてください。
- バルコニー、外気に向かって開くことができる窓、または排煙設備を設け、出入口には特定防火設備 (自動閉鎖、幅750mm以上・高さ1,800mm以上、床面からの高さ150mm以下) を設置してください。
- 予備電源をもった照明設備を設置してください。また屋内消火栓、連結送水管の放水口、非常用コンセント設備などの消火設備を設置するようにしてください。
- 非常用エレベーターの用途、積載、最大定員の表示、避難経路、注意事項の標識を取付け、非常運転灯を設置してください。(標識は不燃材とすること)
- 避難階 (直上直下階を含む) には、かごを呼び戻す装置を設置してください。
- 非常用エレベーターの出入口部分は、できるだけ消火水の浸入に備えて水勾配をとるようにしてください。また非常用エレベーターのピットにも、できるだけ排水設備を設けるようにしてください。

#### 5. 予備電源、電話装置

- 非常用エレベーターには予備電源が必要です。なお、予備電源は平常電源の停電と同時に切り替わるものにしてください。機械室にも予備電源が必要になります。
- 電源としては、発電機による交流予備電源が必要です。容量としては、すべての非常用エレベーターが同時に全負荷上昇するときに必要な電力を、60分間連続して供給できる容量が必要です。なお、発電機には制動巻線を取り付けてください。
- 消防救急活動上、かご内と中央管理室とを連絡する専用電話装置を設置してください。(耐火配線とする)
- 非常用エレベーターの機械室の照明については、非常用エレベーターが火災による停電時においても機能すべきものである関係上、非常用の照明装置を設置してください。なお、この非常用の照明装置は一時間以上点灯可能なものを原則とします。
- 非常用エレベーターの機械室 (非常用マシンルームレスエレベーターの場合は昇降路) の換気については、火災による熱・煙が機械室に流入し機器類に損傷をあたえるおそれが考えられることから、非常用運転の安全運行確保に十分な機械式換気設備を設置してください。またこの換気設備は予備電源を有するものにしてください。



## 据付図／寸法表 ELCRUISE 非常用エレベーター 中低速エレベーター マシンルームレスエレベーター (釣合おもり後ろ落としタイプ)

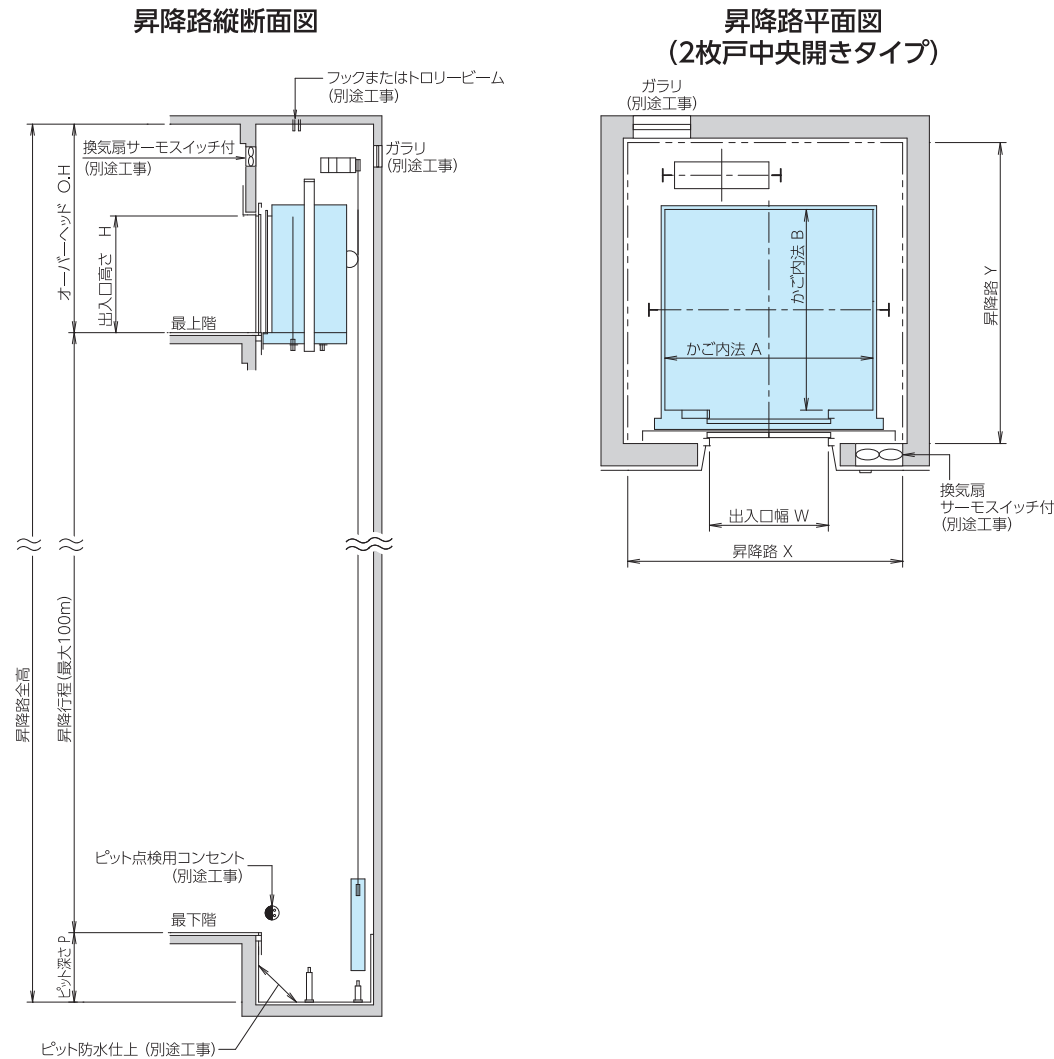

### 寸法表

形式	定員 (人)	積載 (kg)	速度 (m/min)	かご内法 (mm)	出入口寸法 (mm)	昇降路 (mm)		
				A×B	W×H	X×Y	O.H	P
E17-CO	17	1150	60	1800×1500	1000×2100	2500×2350	3200 (3350)	1250
			90				3400 (3550)	
			105					
E20-CO	20	1350	60	1800×1700	1000×2100	2500×2550	3200 (3350)	1250
			90				3400 (3550)	
			105				1550	
E26-CO	26	1700	60	1800×2000	1000×2100	2500×2850	3200 (3350)	1250
			90				3400 (3550)	
			105				1550	

※昇降行程が40mを超える場合O.H寸法は( )内の寸法になります。

- (注) 1.昇降路内法はピット防水仕上後の最小寸法です。  
 2.昇降路壁厚寸法は、仕上を含まずに200mm以上をお願いします。特に昇降路上部で昇降路に居室が隣接する場合は250mm以上にしてください。  
 3.上記寸法は、RC構造の場合です。鉄骨構造または柔構造でご計画の場合は、弊社までお問い合わせください。  
 4.上記寸法は、かご室高さ2300mm、スタンダード天井での仕様です。天井意匠および天井高さにより、上記寸法が変更になる場合がありますので、詳細につきましては、弊社までお問い合わせください。  
 5.エレベーター専用クレーンをご採用の場合は、O.H寸法が変更になります。詳細につきましては弊社までお問い合わせください。  
 6.人の乗降だけでなく、荷物の運搬等も併せてご計画されている場合は、人荷用エレベーターもお選びいただけます。  
**7.上記以外の昇降路寸法につきましては、弊社までお問い合わせください。**

\*人荷用エレベーターで荷物を運ぶ場合、積載1000kg以下の機種では250kg以下(台車含む)、積載1000kgを超える機種では500kg以下(台車含む)に分けて搬入してください。

## 据付図／寸法表 ELCRUISE 非常用エレベーター 中低速エレベーター マシンルームレスエレベーター (釣合おもり横落としタイプ)

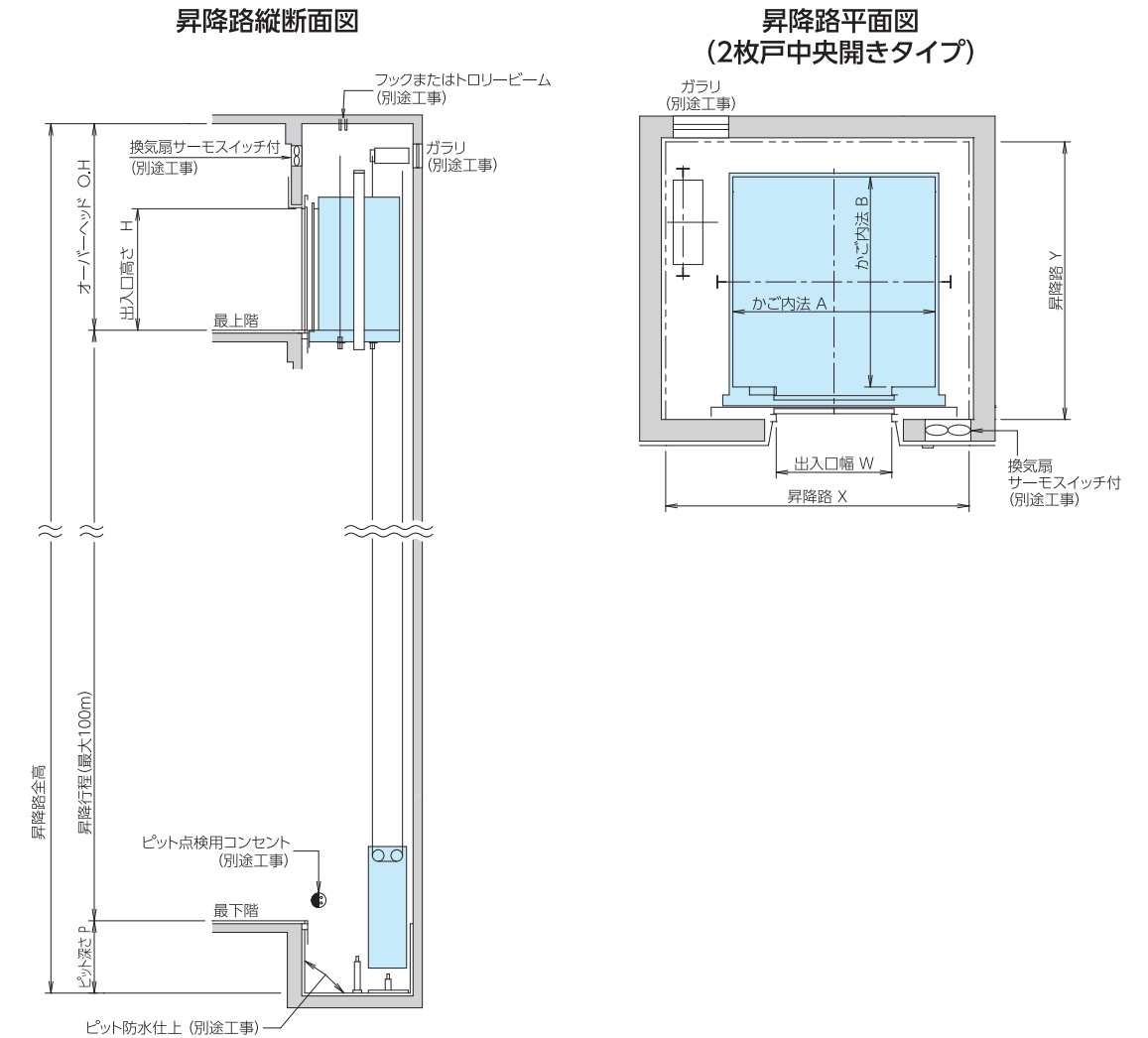

### 寸法表

形式	定員 (人)	積載 (kg)	速度 (m/min)	かご内法 (mm)	出入口寸法 (mm)	昇降路 (mm)		
				A×B	W×H	X×Y	O.H	P
E17-CO	17	1150	60	1800×1500	1000×2100	2750×2300	3200 (3350)	1250
			90				3400 (3550)	
			105				1550	
E20-CO	20	1350	60	1800×1700	1000×2100	2750×2500	3200 (3350)	1250
			90				3400 (3550)	
			105				1550	
E26-CO	26	1700	60	1800×2000	1000×2100	2750×2800	3200 (3350)	1250
			90				3400 (3550)	
			105				1550	

※昇降行程が40mを超える場合O.H寸法は( )内の寸法になります。

- (注) 1.昇降路内法はピット防水仕上後の最小寸法です。  
 2.昇降路壁厚寸法は、仕上を含まずに200mm以上をお願いします。特に昇降路上部で昇降路に居室が隣接する場合は250mm以上にしてください。  
 3.上記寸法は、RC構造の場合です。鉄骨構造または柔構造でご計画の場合は、弊社までお問い合わせください。  
 4.上記寸法は、かご室高さ2300mm、スタンダード天井での仕様です。天井意匠および天井高さにより、上記寸法が変更になる場合がありますので、詳細につきましては、弊社までお問い合わせください。  
 5.エレベーター専用クレーンをご採用の場合は、O.H寸法が変更になります。詳細につきましては弊社までお問い合わせください。  
 6.人の乗降だけでなく、荷物の運搬等も併せてご計画されている場合は、人荷用エレベーターもお選びいただけます。  
**7.上記以外の昇降路寸法につきましては、弊社までお問い合わせください。**

\*人荷用エレベーターで荷物を運ぶ場合、積載1000kg以下の機種では250kg以下(台車含む)、積載1000kgを超える機種では500kg以下(台車含む)に分けて搬入してください。





建物の個性にあわせて、  
豊富な素材(パーツ)の中からお選びいただけます。

## 東芝オーダー形エレベーター・パーツデザイン

天井	56
かご操作盤	57
車いす専用かご操作盤	59
ボタンバリエーション	60
のりば操作盤	63
のりば(三方枠)	65
かご手すり	
ホールランタン	66
のりばインジケータ	



▲天井

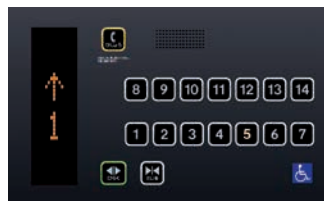

▲車いす専用エレベーター仕様



▲のりば(三方枠)



▲かご操作盤



▲のりばインジケータ・ボタン



▲ボタン



▲かご手すり



▲のりばインジケータ



▲ホールランタン

## 天井

700 class (照明ケース高さ 300mm)		
<p><b>KL-701L</b> 間接照明(LED照明)+ LEDダウンライト照明</p>	<p><b>AD-702L</b> ドットポイント式乳白色樹脂板付照明 (LED照明)</p>	<p><b>CL-703L</b> 間接照明(LED照明)+ LEDダウンライト照明</p>
500 class (照明ケース高さ 200mm)		
<p><b>GC-501L</b> 特殊コーティングガラスクロス照明 (LED照明) <span style="color: red;">非常用対応</span></p>	<p><b>GC-503L</b> 特殊コーティングガラスクロス照明 (LED照明)</p>	<p><b>KL-505L</b> 間接照明(LED照明)+ LEDダウンライト照明 <span style="color: red;">非常用対応</span></p>
500 class	300 class	
<p><b>KL-506L</b> 間接照明(LED照明)+ LEDダウンライト照明 <span style="color: red;">非常用対応</span></p>	<p><b>GC-507L</b> LEDダウンライト照明+特殊樹脂 コーティングガラスクロス照明(LED照明)</p>	<p><b>AC-301L</b> 乳白色樹脂板付照明(LED照明)</p>
300 class (照明ケース高さ 200mm)		
<p><b>AC-302L</b> 乳白色樹脂板付照明(LED照明)</p>	<p><b>LL-304L</b> LEDライン照明</p>	<p><b>LD-305L</b> LEDダウンライト照明 <span style="color: red;">非常用対応</span></p>
スタンダード (照明ケース高さ 0mm)		
<p><b>STD-1L</b> アルミフレーム導光板LED照明 <span style="color: red;">非常用対応</span></p>	<p><b>SD-102L</b> 乳白色樹脂成形品グローブ照明(LED照明) <span style="color: red;">非常用対応</span></p>	

※その他、特殊デザインの天井などご希望がございましたら、弊社までご相談ください。

## かご操作盤



リターンパネル一体式  
RP-V

- フェイスプレート  
ステンレス製  
パイプレーション仕上
- 行先階ボタン  
クリックタッチボタン
- インジケータ  
液晶インジケータ

リターンパネル一体式  
RP-H (出入口柱付)

- フェイスプレート  
ステンレス製ヘアライン仕上
- 行先階ボタン  
クリックタッチボタン
- インジケータ  
デジタル式(角形)

### インジケータバリエーション

#### ドットデジタル階床表示

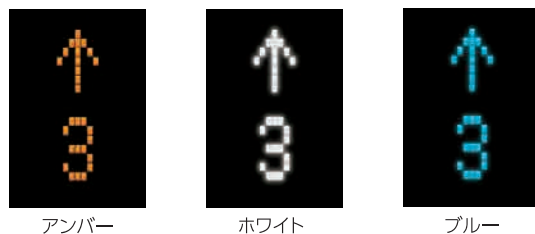

アンバー      ホワイト      ブルー

■基本仕様

ボタン点灯色にあわせて色となります。

#### 液晶インジケータ



7.5 インチの大形液晶を採用し、さまざまな情報を表示することができるようになりました。例えば地震発生時など、エレベーターが管制運転となった場合、大きな文字と目立つ色で案内し、英文での表記も可能です。

#### 液晶インジケータ表示の例



▲通常運転 (ドアがひらきます)    ▲満員表示 (2013年08月23日(金))  
▲地震時 管制運転 (地震発生)    ▲停電時 自動着床装置「トスランダー」 (停電救出中)

#### かご内防犯カメラ映像の表示



同一の液晶画面に映し出しますので、かご内に別のモニターを設置する必要がありません。エレベーターのデザインをそこなうことなく、かご内防犯カメラ映像を表示できます。防犯カメラ映像を表示した場合、ドア開閉表示(アニメーション表示)は表示されません。(通常画面との切り替え表示はできません)



フルハイト式  
FPF-H

- フェイスプレート  
ステンレス製ヘアライン仕上
- 行先階ボタン  
クリックタッチボタン
- インジケータ  
液晶インジケータ(左)  
デジタル式(アンバー)(中)  
デジタル式(ホワイト)(右)

フルハイト式  
FPF-P

- フェイスプレート  
樹脂成形品(一部銅板製)  
(凸文字ボタン専用)
- 行先階ボタン  
凸文字ボタン
- インジケータ  
液晶インジケータ(左)  
デジタル式(右)



## 車いす専用かご操作盤

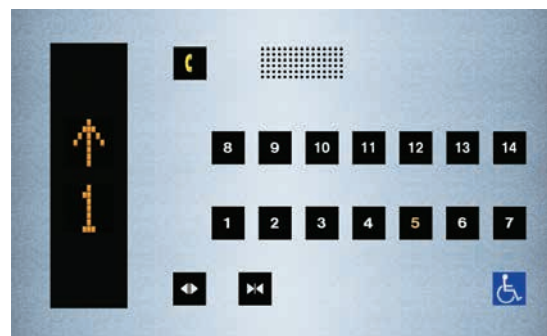

2U1\*N

### HP-V

- フェースプレート ステンレス製バイブレーション仕上
- 行先階ボタン クリックタッチボタン
- インジケータ デジタルインジケータ(角形)

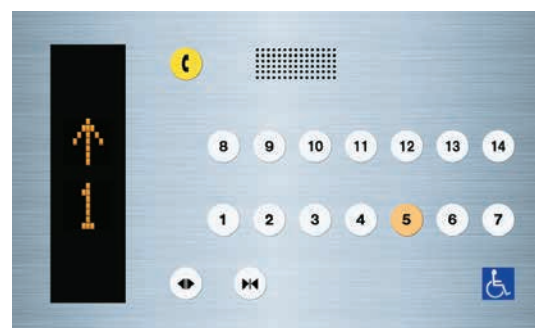

2UH\*N

### HP-H

- フェースプレート ステンレス製ヘアライン仕上
- 行先階ボタン クリックタッチボタン
- インジケータ デジタルインジケータ(丸形)

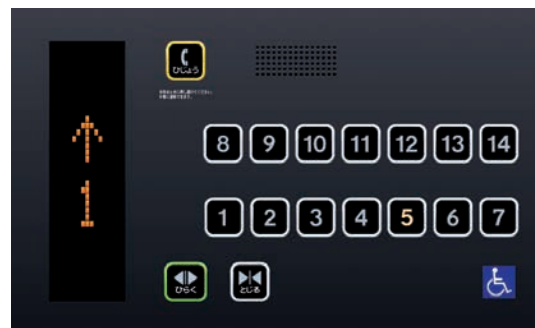

2UP\*N

### HP-P

- フェースプレート 鋼板製塗装仕上げ
- 行先階ボタン 凸文字ボタン
- インジケータ デジタルインジケータ

## ボタンバリエーション



C-22U ■基本仕様

C-21U

### 凸文字ボタン(原寸大)

- 樹脂成形品 ■点灯色:アンバー
- (抗菌ボタン・抗菌ボタン枠)
- 凸文字ボタンには無機抗菌剤を練り込んだ素材を使用しました。
- 抗菌加工されていない製品とくらべ、細菌の増殖割合が100分の1以下の抗菌効果があります。

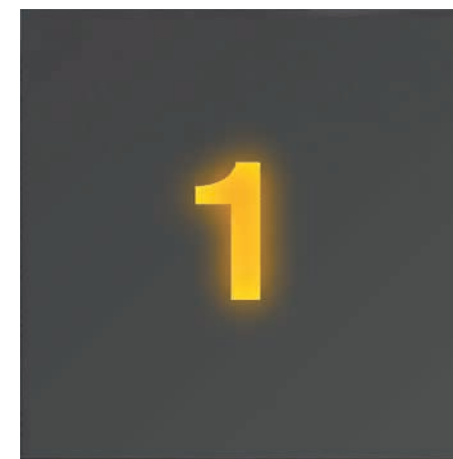

C-35(U)

### 60mm大形ボタン(原寸大)

- 樹脂成形品
- 点灯色(アンバー(U)・ホワイト(W)・ブルー(B))



C-39(U)

### 35×80mm大形ボタン(原寸大)

- 樹脂成形品
- 点灯色:アンバー(U)

## ボタンバリエーション

クリックタッチボタン(原寸大) ■樹脂成形品 ■点灯色(アンバー(U)・ホワイト(W)・ブルー(B))

「クリックタッチボタン」の点灯色は、アンバー(U)・ホワイト(W)・ブルー(B)からお選びいただけます。また、「ドットデジタル階床表示」と「クリックタッチボタン」を同時に採用された場合は、インジケータとボタンの点灯色は同色になります。





## のりば操作盤

樹脂製 ※樹脂製操作盤のボタンは凸文字ボタン(抗菌ボタン)のみになります

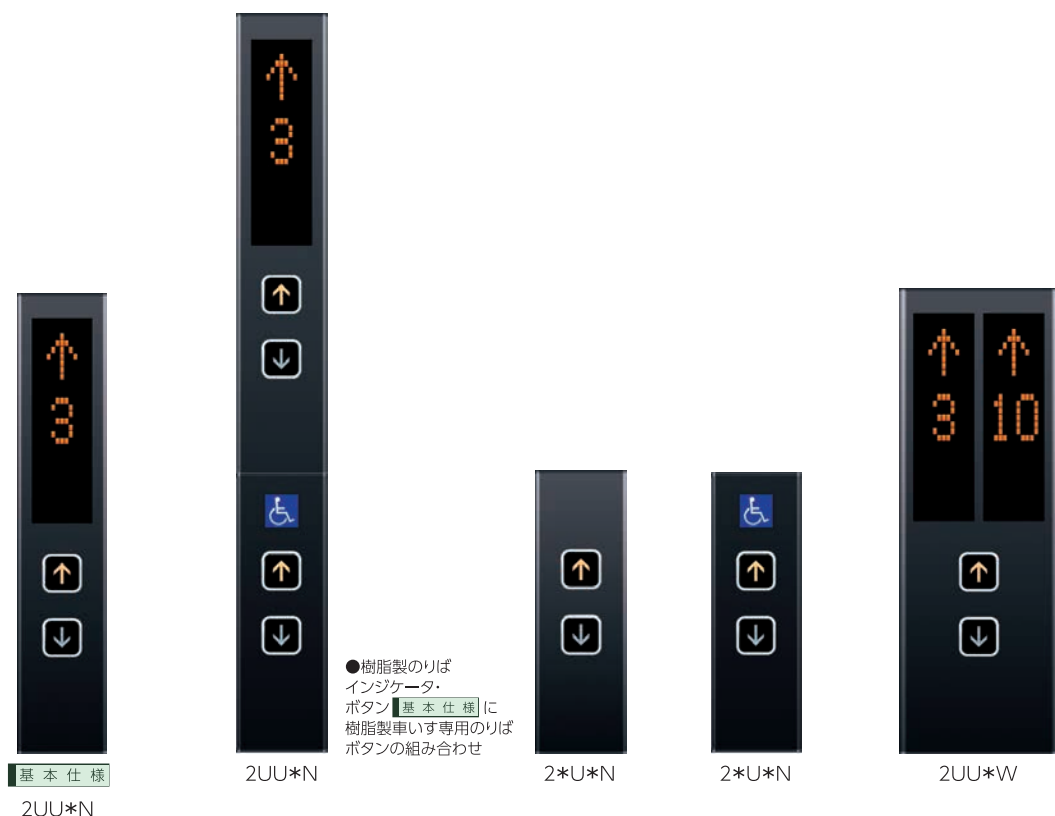

ステンレス製ヘアライン仕上(板曲げタイプ) ※「クリックタッチボタン」もお選びいただけます。

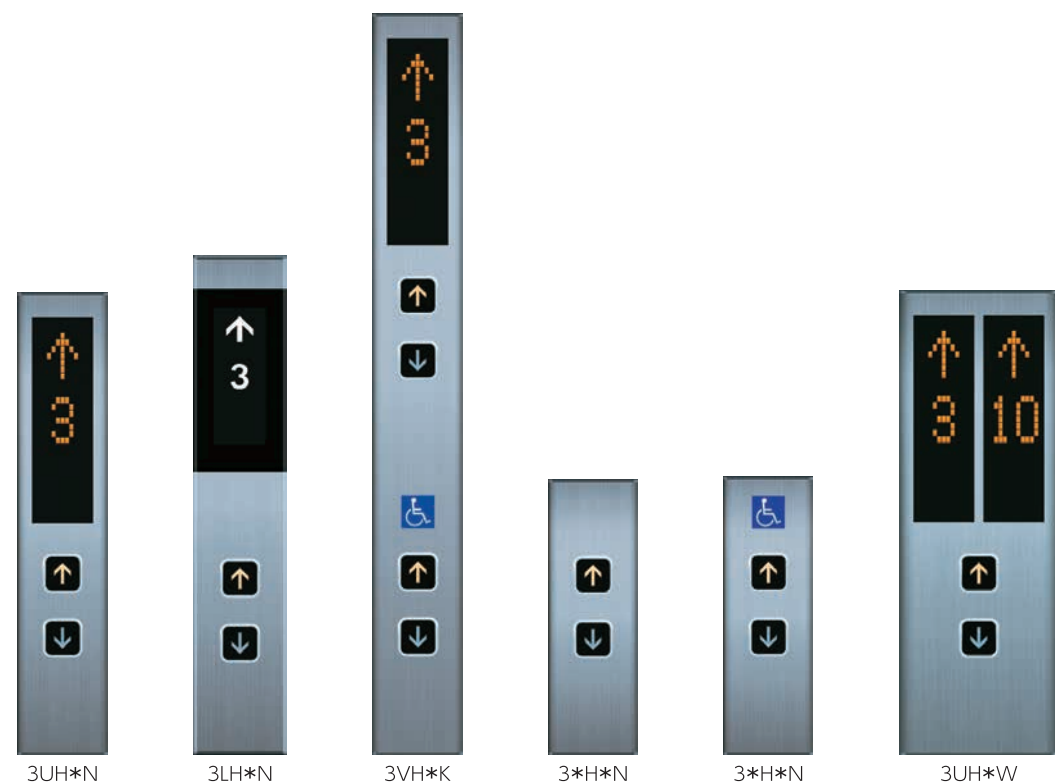

ステンレス製ヘアライン仕上(平板タイプ)

※「クリックタッチボタン」もお選びいただけます。

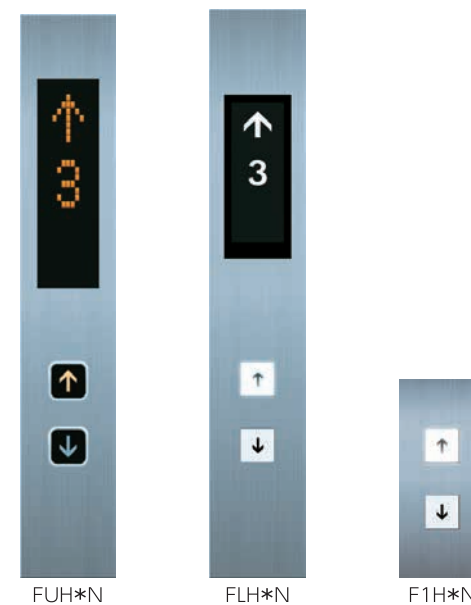

ステンレス製バイブレーション仕上(平板タイプ)

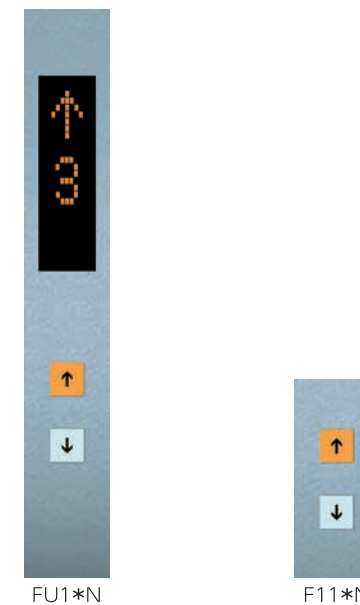

### インジケータバリエーション

ドットデジタル階床表示

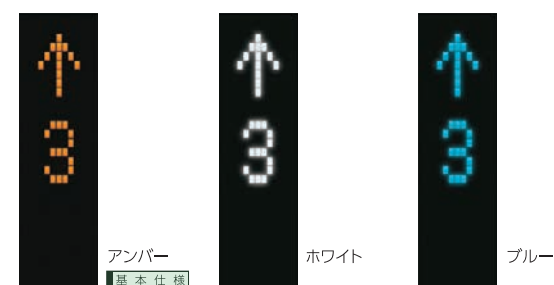

ボタン点灯色にあわせた色となります。

液晶インジケータ



液晶画面を組み込んだホールインジケータ・ボタンは、東芝独自のすっきりとしたデザインで、メンテナンス中のお知らせや管制運転など、液晶画面を通してさまざまな情報を表示できます。

液晶インジケータ表示の例

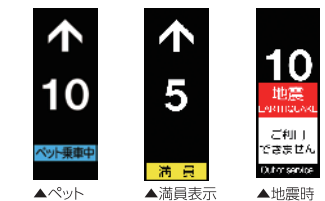

かご内防犯カメラ映像の表示



同一の液晶画面に映し出しますので、かご内に別のモニターを設置する必要がありません。エレベーターのデザインをそこなうことなく、かご内防犯カメラ映像を表示できます。防犯カメラ映像を表示した場合、ドア開閉表示(アニメーション表示)は表示されません。(通常画面との切り替え表示はできません)

### のりば操作盤・取付イメージ



※印刷のため実際の色と異なる場合があります。

## のりば(三方枠)



小枠

大枠

大枠幕板付き

大枠幕板付き(面一)

### 三方枠施工仕上げ(一例)

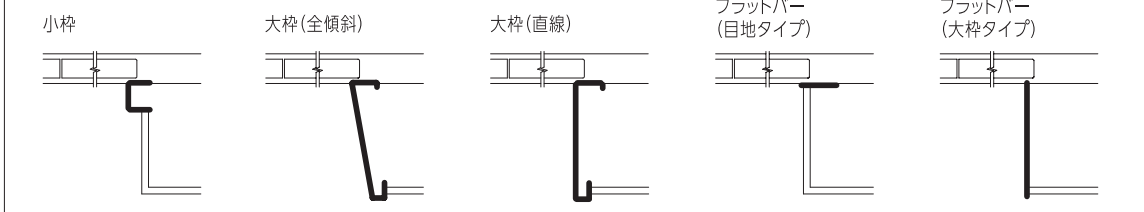

## かご手すり



ステンレス製手すり  
(ユニバーサルタイプ)



木製手すり  
(ユニバーサルタイプ)



ステンレス製手すり



木製手すり



ステンレス製平形手すり



木製楕円手すり

## ホールランタン



**HL-FL37**  
正方形  
(ステンレス製  
ヘアライン仕上)



**HL-FL5**  
正方形  
(ステンレス製  
ヘアライン仕上)



**HL-FL10**  
長方形  
(ステンレス製  
ヘアライン仕上)



**HL-FM11**  
丸形  
(ステンレス製  
ヘアライン仕上)



**HLK-30**  
三方枠組込形

## のりばインジケータ

### ドットデジタル階床表示



アンバー

MU\*\*



ホワイト

MW\*\*



ブルー

MB\*\*

「ドットデジタル階床表示」と「クリックタッチボタン」を同時に採用された場合は、インジケータとボタンの点灯色は同色になります。

## 車いす兼用エレベーター



### 車いす専用のりば インジケータ・ボタン

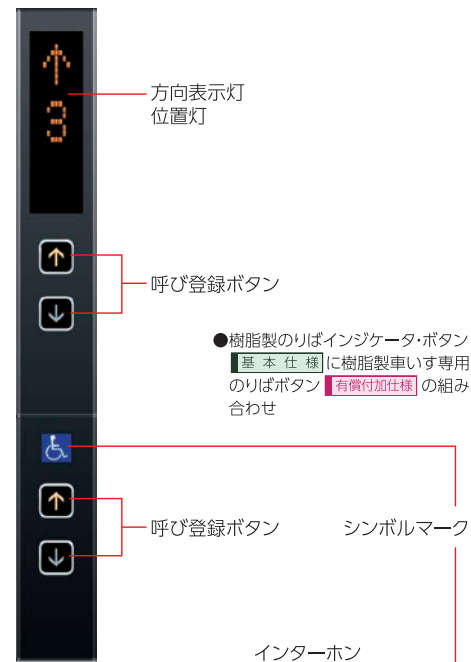

### 車いす専用 かご操作盤

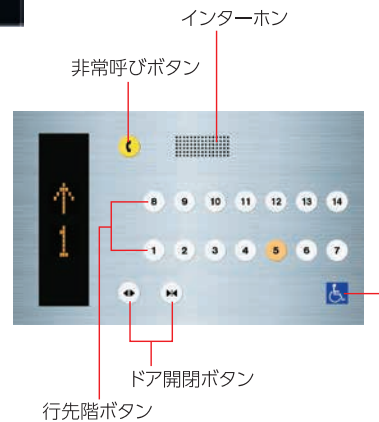

### 車いす兼用エレベーター仕様【有償付加仕様】

項目	仕様	
のりば	専用のりばボタン	専用のりばボタンを 床上1000mmの位置に設けます。
かご室	専用操作盤	専用操作盤(計2面)を 床上1000mmの位置に設けます。 合わせガラスを床上500mmの位置に設け ます。(標準サイズ527mm×1427mm) (トランク付二方向出入口の場合は凸面鏡 になります。非常用仕様の場合はステンレ ス製鏡面仕上げとなります。)フルハイトミ ラーもお選びいただけます。
	ミラー	フルハイトミラー
	手すり	手すりを床上800mmの位置に 設けます。
セフティ機能	2D多光軸 (マルチビーム) ドアセフティ	出入口に組み込まれたセンサーで、 お客様の乗り降りを確認します。
	戸開放時間の延長	車いす専用ボタンを押した時のみ 戸開放時間を通常より長くします。

### 視覚障がい者対応仕様【有償付加仕様】

項目	仕様	
のりば	のりばボタン 点字プレート	のりばボタンごとに点字表示をし、 階床名も表示します。
かご室	かご操作盤 点字プレート	かご室のボタンごとに 点字表示をします。
	発音ボタン	かご内の行先階ボタンを押せば、 登録時に「ビッ」と応答します。
	床点字マット	かご間口およびかごしきい端より 奥へ300mmに敷きます。
セフティ機能	オートアナウンス (音声合成装置)	階床案内…「○階です。」 方向案内…「上へまいります。」 「下へまいります。」 戸閉案内…「ドアが閉まります。」
	2D多光軸 (マルチビーム) ドアセフティ	出入口に組み込まれたセンサーで、 お客様の乗り降りを確認します。
	戸開放時間の延長	戸開放時間を通常より長くします。

## 群管理システム(全自動群管理方式)【有償付加仕様】

群管理システムとは、建物の規模や使用用途に合わせて、複数台のエレベーターの運転が最適になるように運行管理します。

### 大規模ビル向け群管理システム(3~8台)

将来の運行スケジュールを効率的に計算し、予測される運行サービスを評価して、割当かごを決定するリアルタイム制御を採用した最新の群管理制御システム。人の出入りが多い、大規模ビル向けの群管理システムです。

### 中・小規模ビル向け群管理システム(3~6台)

ファジィ制御を応用して、運行状況を予測・判断。高感度な割り当てでエレベーターの待ち時間を短縮します。中小規模ビル向けの群管理システムです。

### 小規模ビル向け群管理システム(3~4台)

専門家の経験とノウハウをルール化し、正確なルールの選択により、最適なエレベーターをのりばに到着させるようにします。小規模ビル向けの群管理システムです。

## 運転・制御方式

ビルの用途・グループ台数などにより運転方法の選択をすることをお勧めします。

用途 台数	一社専用ビル	貸事務所ビル		ホテル		マンション
		大規模	中小規模	大規模	中小規模	
1	方向性乗合 全自動方式	/	方向性乗合 全自動方式	/	方向性乗合 全自動方式	方向性乗合 全自動方式
2	2台群乗合 全自動方式		2台群乗合 全自動方式		2台群乗合 全自動方式	2台群乗合 全自動方式
3~8	全自動群 管理方式	全自動群 管理方式	全自動群 管理方式	全自動群 管理方式	全自動群 管理方式	全自動群 管理方式



# 仕様一覧表

◎ 基本仕様 △ 有償付加仕様

仕 様		ELCRUISE		
操作方式	乗合全自動方式	◎		
	2台群乗合全自動方式	△		
	群管理方式(3~8台)	△		
	専用運転 (IND)	△		
	運転手付運転併用方式 (ATT)	△		
省エネルギー機能	回生電力機能*1 (高速エレベーターは基本仕様)	△		
	照明・換気装置自動休止機能	◎		
管制機能	火災時管制運転	△		
	自家発時管制運転 (非常用エレベーターを除く)	△		
	停電時自動着床装置 (トスランダー)	◎		
	ピット浸水管制運転*2	△		
	かご内管制運転表示灯*2	△		
	長尺物振れ管制運転*3	△		
地震時対応機能	P波感知器付地震時管制運転 (リスタート機能付)	◎		
	長周期地震対策	◎		
	緊急地震速報連動地震管制運転	△		
	緊急救出運転機能	△		
保護機能	遠隔監視メンテナンス用インターフェース*4	◎		
	故障時最寄階自動着床運転	◎		
	乗り過ぎ防止装置	◎		
	異常時のドア繰り返し開閉動作	◎		
	同時通話式インターホン	◎		
	かご内停電灯 (自動充電式)	◎		
	ドア過負荷検出装置	◎		
	機械式ドアセフティ (片側)	◎		
	機械式ドアセフティ (両側・中央開きタイプのみ)	△		
	2D多光軸 (マルチビーム) ドアセフティ	◎		
	お知らせビーム	△		
	お知らせサイン	△		
	お知らせドアセンサー	△		
セキュリティ機能	特殊呼び登録機能 (テンキースイッチ・キースイッチ・特殊操作呼び登録システム)*5	△		
	オートロック・インターホン連動システム*5,6	△		
	かご内防犯カメラシステム	△		
	警報ボタン	△		
	各階停止運転 (防犯運転)	◎		
サービス機能	親切ドアシステム (詳細はP.7をご覧ください)	△		
	聴覚障がい者対応パッケージプラン	△		
	車いす兼用エレベーター仕様 (詳細はP.67をご覧ください)	△		
	視覚障がい者対応仕様 (詳細はP.67をご覧ください)	△		
	しきい間距離 (すきま) 10mm*7	◎		
	満員お知らせ灯	△		
	降車お知らせボタン	△		
	運転状況表示機能 (のりば)	◎		
	パーキング機能	◎		
	自動パーキング機能	△		
	台風時パーキング機能	△		
	いたずら呼びキャンセル機能 (5ヵ所停止以上の機能です)	◎		
	反転時呼び一括キャンセル機能	◎		
	戸開放時間自動設定	◎		
	行先階取消し機能	◎		
	サービス階自動切離し運転 (ソフト設定式)*5	△		
	サービス階切り離しスケジュール運転 (ソフト設定式)*5	△		
	基準階滞着制御	△		
	出退勤時スケジュール運転	△		
	満員通過機能 (ただし2台以上の時は基本仕様)	△		
	ペット運転	△		
	イオン発生装置	△		
	かご内アース付コンセント	△		
	かご呼び戻し機能	のりば	かご呼び戻しボタン	△
	専用運転切換機能	かご室	専用運転切換ボタン	△
	戸開き延長機能	かご室	戸開き延長ボタン	△
		のりば	戸開き延長ボタン・戸閉ボタン	△
		ナースコール機能	かご室	ナースコールボタン
	ヒューマンインターフェース機能	気配リアナウンス機能	◎	
		オートアナウンス機能	△	
到着予報チャイム (かご上下取付)		△		
到着予報チャイム (のりば/群管理方式をご採用の場合は標準装備仕様)		△		
ホールランタン (群管理方式をご採用の場合は標準装備仕様)		△		
かご内BGMスピーカーまたは非常用スピーカー	△			
高調波対策			△	

\*1 回生電力機能の詳細については、弊社までお問い合わせください。 \*2 マシンルームレスエレベーターをご採用いただいた場合は、基本仕様になります。 \*3 昇降路全高が60mを超え、かつ建物高さが120mを超える場合、ご採用いただく必要があります。 \*4 この機能を発揮するためには、弊社とのメンテナンス契約をしていただく必要があります。 \*5 緊急時には特殊呼び登録、またはサービス階切離し階へ停止する場合があります。 \*6 建物に設置するオートロック・インターホンシステムにつきましては、別途工事となりますので、弊社までご相談ください。 \*7 機械室ありエレベーターはしきい間距離 (すきま) は30mmになります。また、有償付加仕様で [しきい間距離 (すきま) 25mm] をお選びいただけます。非常用マシンルーム

仕 様		ELCRUISE	
かご室	操作ボタン	凸文字ボタン (抗菌ボタン)	◎
		クリックタッチボタン (ステンレス製フェースプレートになります)	△
		大形ボタン (□60mm・□35mm×85mm) (ステンレス製フェースプレートになります)	△
		非常呼びボタン応答灯	△
インジケータ		発音ボタン	△
		デジタル階床表示	◎
かご操作盤		かご内大形液晶インジケータ (7.5インチと10.4インチからお選びいただけます)	△
		かご内大形液晶インジケータへのかご内防犯カメラ映像の表示	△
		フルハイト式樹脂製フェースプレート	◎
横形かご副操作盤		フルハイト式ステンレス製フェースプレート (ヘアライン仕上・パイプレーション仕上)	△
		リターンパネル式ステンレス製フェースプレート (ヘアライン仕上・パイプレーション仕上)	△
天井 (LED照明)*8	光天井	KL-701L、AD-702L、CL-703L	△
		GC-501L、GC-503L、KL-505L、KL-506L、GC-507L	△
側板・ドア・幕板		AC-301L、AC-302L、LL-304L、LD-305L	△
		スタンダード	STD-1L、SD-102L
防犯窓付きドア		非塩ビ系化粧鋼板*9	◎
		鋼板製単色塗装仕上	△
		鋼板製メタリック塗装仕上	△
		化粧シート貼り仕上	△
		防汚・耐汚染性化粧シート貼り仕上	△
リターンパネル		ステンレス製 (ヘアライン仕上・パイプレーション仕上・エッチング仕上)	△
		標準サイズ (幅200mm×高さ700mm)	△
幅木		大形サイズ (幅200mm×高さ1300mmドア面一仕上)	△
		ステンレス製 (ヘアライン仕上)	◎
しきい		非塩ビ系化粧鋼板 (TK-W130になります)	◎
		ステンレス製ヘアライン仕上	△
床		硬質アルミ製	◎
		ステンレス製	△
鏡*10		非塩ビ系タイル	◎
		ゴムタイル (3mm)	△
		石貼り (建築工事)	△
手すり*11		絨毯貼り (建築工事)	△
		床補強	△
エレベーター専用クローラ*12		標準サイズ	△
		フルハイトミラー (ステンレス製: 背面中央に設置します)	△
展望用エレベーター		2方向	△
		3方向	△
かご内保護マット・床マット		標準サイズ	△
		フルハイトミラー (ステンレス製: 背面中央に設置します)	△
のりば	のりば操作盤	かご内保護マット・床マット	△
		樹脂製フェースプレート	◎
		ステンレス製フェースプレート・板曲げタイプ (ヘアライン仕上・パイプレーション仕上)	△
操作ボタン		ステンレス製フェースプレート・平板タイプ (ヘアライン仕上・パイプレーション仕上)	△
		凸文字ボタン (抗菌ボタン)	◎
インジケータ		クリックタッチボタン (ステンレス製フェースプレートになります)	△
		デジタル階床表示	◎
		のりば液晶インジケータ・ボタン	△
三方枠		のりば液晶インジケータ・ボタンへのかご内防犯カメラ映像の表示	△
		幕板取付・デジタル階床表示	△
幕板		鋼板製単色塗装仕上	◎
		ステンレス製 (ヘアライン仕上・パイプレーション仕上)	△
		鋼板製メタリック塗装仕上	△
		ステンレス製 (ヘアライン仕上・パイプレーション仕上・エッチング仕上)	△
ドア		鋼板製単色塗装仕上	◎
		鋼板製メタリック塗装仕上	△
遮煙のりばドアSmokeproof (スモークブルーフ)*13		ステンレス製 (ヘアライン仕上・パイプレーション仕上・エッチング仕上)	△
		化粧シート貼り仕上	△
防犯窓付きドア		フルハイトミラー (ステンレス製: 背面中央に設置します)	△
		標準サイズ (幅200mm×高さ700mm)	△
しきい		大形サイズ (幅200mm×高さ1300mmドア面一仕上)	△
		硬質アルミ製	◎
		ステンレス製	△

レスエレベーターのしきい間距離 (すきま) は30mmのみになります。 \*8 非常用エレベーターの場合はGC-501L、KL-505L、KL-506L、LD-305L、STD-1L、SD-102Lからお選びください。 \*9 かご室高さによりご採用いただけない場合があります。 \*10 二方向出入口タイプ、展望用エレベーターの場合は、凸面鏡となります。 \*11 ステンレス製と木製からお選びください。 \*12 O.H寸法が変更になりますので、詳細については弊社までお問い合わせください。 \*13 遮煙のりばドアSmokeproof (スモークブルーフ) をご利用の場合は停電時自動着床装置 (トスランダー) をご採用いただき、さらに火災時管制運転のご採用が必要になります。昇降行程に制限がありますので、詳細は弊社までお問い合わせください。非常用エレベーターにはご採用いただけません。

# 据付図／寸法表

**ELCRUISE** 中低速エレベーター (釣合おもり後ろ落としタイプ)  
マシンルームレスエレベーター

## 据付図

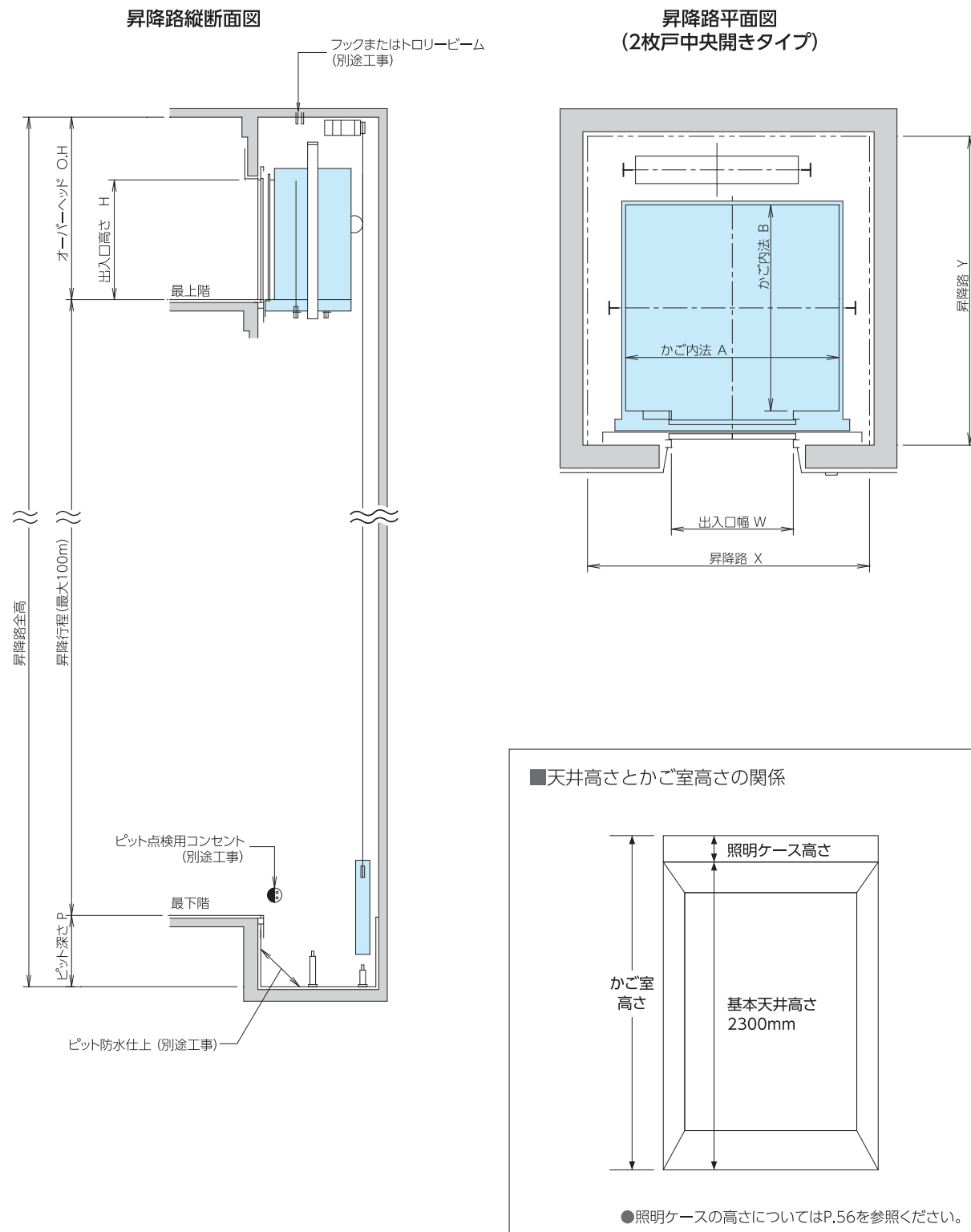

## 寸法表

形 式	定員 (人)	積載 (kg)	速度 (m/min)	かご内法 (mm) A×B	出入口寸法 (mm) W×H	昇降路 (mm)		
						X×Y	O,H*	P
SP15-CO	15	1000	45	1600×1500	900×2100	2250×2250	3200(3350)	1250
			60					
			90					
			105					
SP17-CO	17	1150	45	1800×1500	1000×2100	2450×2250	3200(3350)	1250
			60					
			90					
			105					
SP20-CO	20	1350	45	1800×1700	1000×2100	2450×2450	3200(3350)	1250
			60					
			90					
			105					
SP24-CO	24	1600	45	2000×1750	1100×2100	2650×2600	3200(3350)	1250
			60					
			90					
			105					
SP24-2CO	24	1600	45	2000×1750	1400×2100	2650×2700	3200(3350)	1250
			60					
			90					
			105					
SP27-CO	27	1800	45	2000×1900	1100×2100	2650×2750	3200(3350)	1250
			60					
			90					
			105					
SP27-2CO	27	1800	45	2000×1900	1400×2100	2650×2850	3200(3350)	1250
			60					
			90					
			105					
SP30-CO	30	2000	45	2000×2050	1100×2100	2650×2900	3200(3350)	1250
			60					
			90					
			105					
SP30-2CO	30	2000	45	2000×2050	1400×2100	2650×3000	3200(3350)	1250
			60					
			90					
			105					

※昇降行程が40mを超える場合O,H寸法は( )内の寸法になります。

- (注) 1.昇降路内法はピット防水仕上後の最小寸法です。  
 2.昇降路壁厚寸法は、仕上を含まずに200mm以上をお願いします。特に昇降路上部で昇降路に居室が隣接する場合は250mm以上にしてください。  
 3.上記寸法は、RC構造の場合です。鉄骨構造または柔構造でご計画の場合は、弊社までお問い合わせください。  
 4.上記寸法は、かご室高さ2300mm、スタンダード天井での仕様です。天井意匠および天井高さにより、上記寸法が変更になる場合がありますので、詳細につきましては、弊社までお問い合わせください。  
 5.エレベーター専用クレーンをご採用の場合は、O,H寸法が変更になります。詳細につきましては弊社までお問い合わせください。  
 6.人の乗降だけでなく、荷物の運搬等も併せてご計画されている場合は、人荷用エレベーターもお選びいただけます。  
**7.上記以外の昇降路寸法につきましては、弊社までお問い合わせください。**

\*人荷用エレベーターで荷物を運ぶ場合、積載1000kg以下の機種では250kg以下(台車含む)、積載1000kgを超える機種では500kg以下(台車含む)に分けて搬出入してください。

# 据付図／寸法表

## ELCRUISE 中低速エレベーター(釣合おもり横落としタイプ) マシンルームレスエレベーター

### 据付図

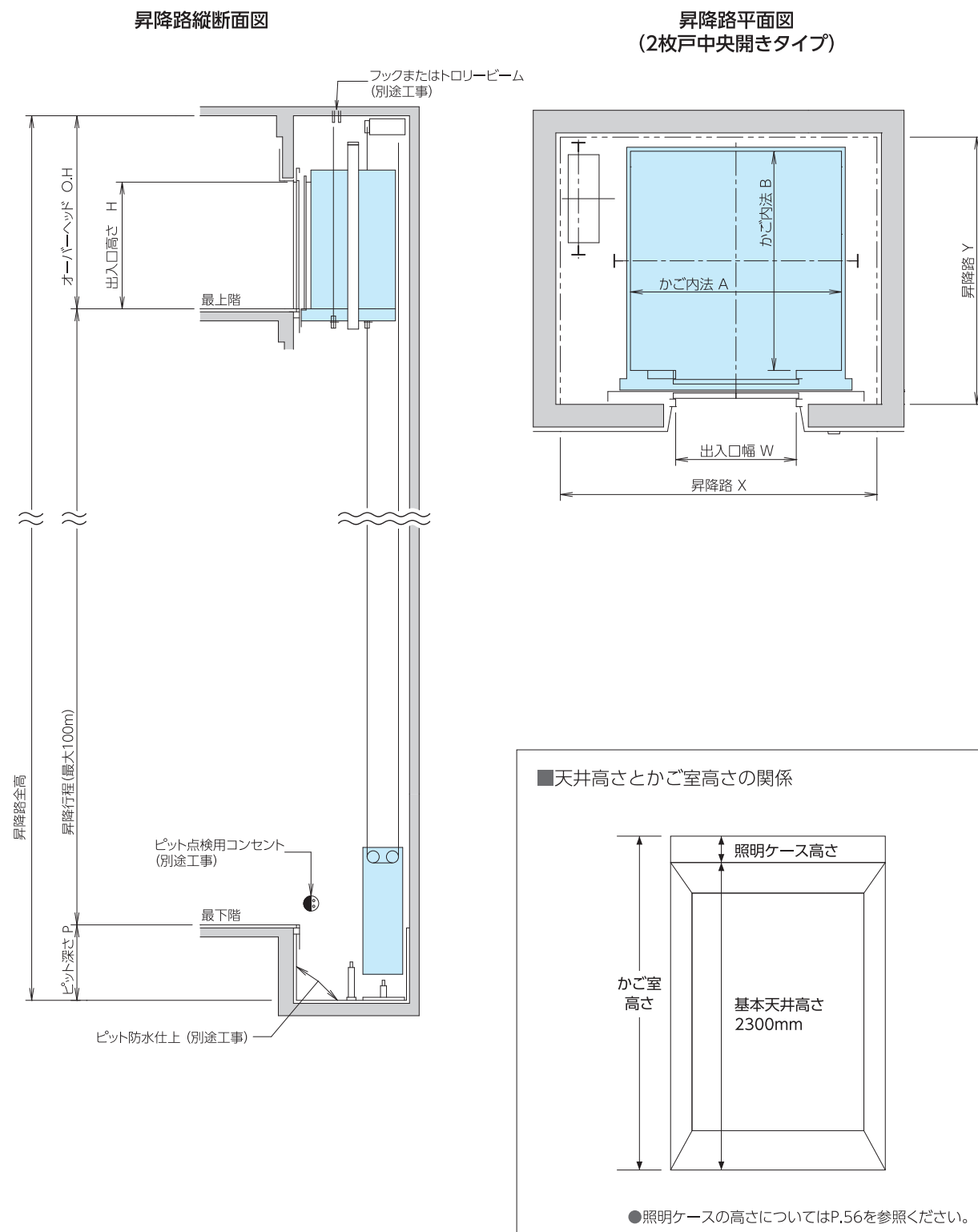

### 寸法表

形 式	定員 (人)	積載 (kg)	速度 (m/min)	かご内法(mm) A×B	出入口寸法(mm) W×H	昇降路(mm)		
						X×Y	O.H**	P
SP15-CO	15	1000	45	1600×1500	900×2100	2500×2150	3200(3350)	1250
			60					
			90					
			105					
SP17-CO	17	1150	45	1800×1500	1000×2100	2700×2150	3200(3350)	1250
			60					
			90					
			105					
SP20-2S	20	1300	45	1300×2300	1100×2100	2150×2750	3200(3350)	1250
			60					
			90					
			105					
SP20-CO	20	1350	45	1800×1700	1000×2100	2700×2300	3200(3350)	1250
			60					
			90					
			105					
SP24-CO	24	1600	45	2000×1750	1100×2100	2900×2400	3200(3350)	1250
			60					
			90					
			105					
SP24-2CO	24	1600	45	2000×1750	1400×2100	2900×2500	3200(3350)	1250
			60					
			90					
			105					
SP26-2S	26	1750	45	1500×2500	1200×2100	2350×3000	3200(3350)	1250
			60					
			90					
			105					
SP27-CO	27	1800	45	2000×1900	1100×2100	2900×2550	3200(3350)	1250
			60					
			90					
			105					
SP27-2CO	27	1800	45	2000×1900	1400×2100	2900×2650	3200(3350)	1250
			60					
			90					
			105					
SP30-CO	30	2000	45	2000×2050	1100×2100	2900×2700	3200(3350)	1250
			60					
			90					
			105					
SP30-2CO	30	2000	45	2000×2050	1400×2100	2900×2800	3200(3350)	1250
			60					
			90					
			105					

※昇降行程が40mを超える場合O.H寸法は( )内の寸法になります。

- (注) 1.昇降路内法はピット防水仕上後の最小寸法です。  
 2.昇降路壁厚寸法は、仕上を含まずに200mm以上をお願いします。特に昇降路上部で昇降路に居室が隣接する場合は250mm以上にしてください。  
 3.上記寸法は、RC構造の場合です。鉄骨構造または柔構造でご計画の場合は、弊社までお問い合わせください。  
 4.上記寸法は、かご室高さ2300mm、スタンダード天井での仕様です。天井意匠および天井高さにより、上記寸法が変更になる場合がありますので、詳細につきましては、弊社までお問い合わせください。  
 5.エレベーター専用クレーンをご採用の場合は、O.H寸法が変更になります。詳細につきましては弊社までお問い合わせください。  
 6.人の乗降だけでなく、荷物の運搬等も併せてご計画されている場合は、人荷用エレベーターもお選びいただけます。  
 7.上記以外の昇降路寸法につきましては、弊社までお問い合わせください。

\*人荷用エレベーターで荷物を運ぶ場合、積載1000kg以下の機種では250kg以下(台車含む)、積載1000kgを超える機種では500kg以下(台車含む)に分けて搬出入してください。



# 据付図／寸法表 ELCRUISE 高速エレベーター

## 据付図

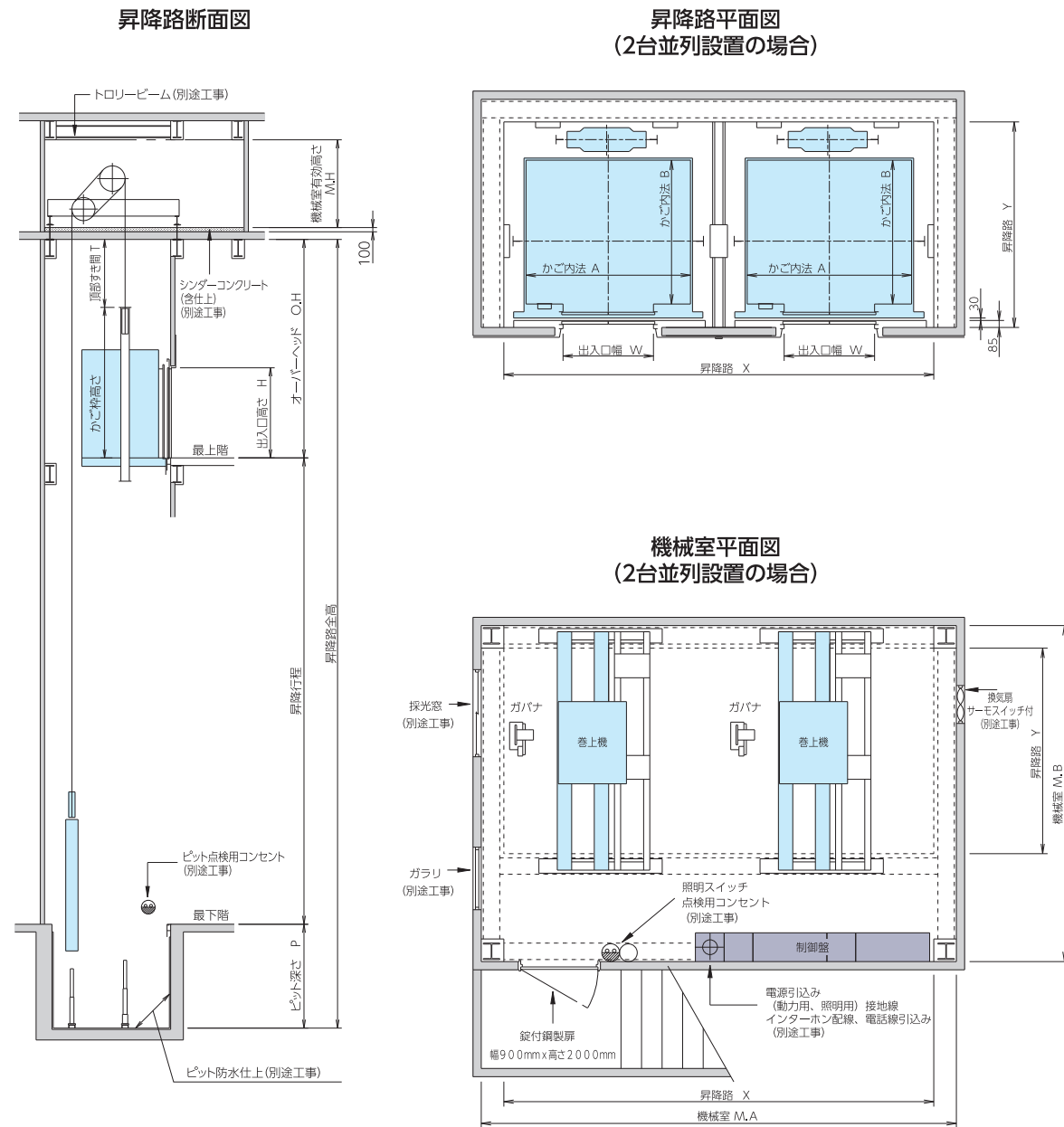

## 寸法表

### ■昇降路、機械室寸法 (断面図関係寸法)

速度 (m/min)	オーバーヘッド	頂部すき間	ピット深さ	機械室有効高さ
	O.H(mm)	T(mm)	P(mm)	M.H(mm)
120	5350	1850	2150	2250
150	5550	2050	2450	2250
180	5850	2350	2750	2550
210	6250	2750	3250	2550
240	6850	3350	3850	2850

### ■天井高さとかご室高さの関係

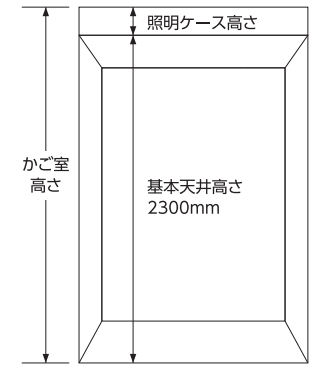

●照明ケースの高さについてはP.54を参照ください。

### ■乗用エレベーター

形式	定員 (人)	積載 (kg)	速度 (m/min)	かご内法 (mm) A×B	出入口寸法 (mm)		昇降路(mm) X×Y				機械室(mm) M.A×M.B			
					幅	高さ	1台単独	2台併設	3台併設	4台併設	1台単独	2台併設	3台併設	4台併設
P11-CO	11	750	120 150 180 210 240	1400×1350	800	2100	2000×2150	4150×2150	6300×2150	8450×2150	2400×3600	4550×3600	6700×3600	8850×3600
P13-CO	13	900		1600×1350	900	2100	2200×2150	4550×2150	6900×2150	9250×2150	2600×3600	4950×3600	7300×3600	9650×3600
P15-CO	15	1000		1600×1500	900	2100	2200×2300	4550×2300	6900×2300	9250×2300	2600×3750	4950×3750	7300×3750	9650×3750
P17-CO	17	1150		1800×1500	1000	2100	2400×2300	4950×2300	7500×2300	10050×2300	2800×3750	5350×3750	7900×3750	10450×3750
P20-CO	20	1350		1800×1700	1000	2100	2400×2500	4950×2500	7500×2500	10050×2500	2800×3950	5350×3950	7900×3950	10450×3950
P24-CO	24	1600		2000×1750	1100	2100	2540×2550	5230×2550	7920×2550	10610×2550	2940×4000	5630×4000	8320×4000	11010×4000
P24-2CO	24	1600		2000×1750	1400	2100	2540×2650	5230×2650	7920×2650	10610×2650	2940×4100	5630×4100	8320×4100	11010×4100
P27-CO	27	1800		2000×1900	1100	2100	2540×2700	5230×2700	7920×2700	10610×2700	2940×4150	5630×4150	8320×4150	11010×4150
P27-2CO	27	1800		2000×1900	1400	2100	2540×2800	5230×2800	7920×2800	10610×2800	2940×4250	5630×4250	8320×4250	11010×4250

### ■住宅向け乗用エレベーター

形式	定員 (人)	積載 (kg)	速度 (m/min)	かご内法 (mm) A×B	出入口寸法 (mm)		昇降路(mm) X×Y			機械室(mm) M.A×M.B		
					幅	高さ	1台単独	2台併設	3台併設	1台単独	2台併設	3台併設
R9-2S	9	600	120	1050×1520	800	2100	1800×2390	3750×2390	5700×2390	2350×3840	4150×3840	6100×3840
RT9-2S			150	1050×1520	800	2100	1800×2870	3750×2870	5700×2870	2350×4200	4150×4200	6100×4200
R13-2S			180	1050×1520	800	2100	1800×2870	3750×2870	5700×2870	2350×4200	4150×4200	6100×4200
			210	1050×2000	800	2100	1800×2870	3750×2870	5700×2870	2350×4200	4150×4200	6100×4200

- (注) 1.昇降路内法はピット防水仕上後の最小寸法です。  
 2.昇降路壁厚寸法は、仕上を含まずに200mm以上をお願いします。特に昇降路上部で昇降路に居室が隣接する場合は250mm以上にしてください。  
 3.O.H寸法は、かご室高さを2500mmにて、計算しております。天井意匠および天井高さにより、上記寸法が変更になる場合がありますので、詳細につきましては、弊社までお問い合わせください。  
 4.上記寸法は、S造(鉄骨構造)の場合です。  
 5.上記寸法は、釣合もり後落しタイプ、かご室意匠が基本仕様の場合の寸法です。  
 6.かご室高さや出入口等の寸法が基本仕様と異なる場合、昇降路寸法やOH寸法が変わることがあります。詳細については弊社までお問い合わせください。トランクの内法寸法は、間口950mm、奥行480mm、高さ1200mmです。  
 7.上記以外の昇降路寸法につきましては、弊社までお問い合わせください。

\*人荷用エレベーターで荷物を運ぶ場合、積載1000kg以下の機種では250kg以下(台車含む)、積載1000kgを超える機種では500kg以下(台車含む)に分けて搬入してください。

# 全国ネットワーク



府中事業所

府中事業所では、研究開発を行い、専門技術者に対して、技術面、そして品質保証のサポートを行っています。



上野原事業所

上野原事業所では、制御盤の開発・組立を行っています。



- サービス情報センター
  - 営業所、サービスステーション
  - 本社パーツセンター
  - 支店パーツセンター
- 全国支社・支店にパーツセンター14カ所、  
営業所・サービスステーション約230カ所



フィールド研修センター

昇降機や建物設備を守るために人を育てる...それがフィールド研修センターの使命。ここでは、守る、育てるに留まらず、お客さまに東芝エレベーターの製品やサービスを見て、体感いただける施設も充実しています。

- 守る
- 育てる
- 見せる



姫路事業所

姫路事業所では、エスカレーターに関する技術支援を行います。



本社パーツセンター

パーツセンターでは、万が一の不具合時にも迅速に対応して、部品の供給を行います。

エレベーターは、建築基準法第12条3項によって、定期検査を実施し、その結果を所轄行政庁へ報告することが義務づけられています。また、(財)日本建築設備・昇降機センター発行の「昇降機の維持及び運行の管理に関する指針」の第12の1では、「所有者等は、昇降機の維持及び運行の安全を確保するため、使用頻度等に応じて専門技術者に、おおむね1月以内ごとに、点検その他必要な整備又は補修を行わせるものとする」としています。

# 除外工事

次の諸工事はエレベーター工事に含まれませんので、別途施工くださるようお願いします。

区分	No.	工事内容	ELCRUISE(エルクルーズ)			
			マシンルームエレベーター	機械室ありエレベーター	非常用マシンルームエレベーター	非常用エレベーター
建築工事 昇降路およびのりば関係	1	昇降路の築造・耐火処理工事ならびに各階のりば出入口廻りの穴あけ工事。コンクリート打ちの誤差が30mm以上(オーバーヘッド寸法の誤差は20mm以上)の時は、必要に応じ、はつりまたは肉付け工事。	○	○	○	○
	2	中間ビーム、背面ビーム、側面ビーム設置工事。	○	○	○	○
	3	鉄骨構造・PC構造の昇降路では各階のファスナーおよび最上階レール支持柱の設置工事またはインサート埋込み工事、のりば関係機器取付用下地材の設置工事、しきい受け、ドアレール取付金具設置工事。	○	○	○	○
	4	各階のりばの出入口枠周囲のモルタル詰め工事およびロックウール仕上工事。	○	○	○	○
	5	のりば関係機器取付後の出入口廻りの壁ならびに床その他の仕上工事。	○	○	○	○
	6	ピット内防水仕上工事。(必要に応じて排水設備工事含まれます)	○	○	○	○
	7	ピットが深い場合の埋戻し工事。	○	○	○	○
	8	併設されたエレベーターのピット間仕切り工事。(最下階が異なる場合)	○	○	○	○
	9	通過階のある場合の非常出入口および扉の設置工事ならびにフェッシャープレート支持材取付工事。	○	○	○	○
	10	昇降路天井フック、またはトローリービーム設置工事。	○	—	○	—
	11	機械室搬入口の仮設、搬入経路の確保ならびに復旧工事。	○	○	○	○
	12	昇降路内建築工事仮設床用(水平養生)の金網、デッキプレートなどの撤去工事。	○	○	○	○
	13	昇降路内の騒音・振動が居室に伝搬しない配置および躯体構造工事。(防音・防振工事など)	○	○	○	○
	14	ピット点検用出入口の設置工事。(ピット寸法が3mを超える場合)	○	○	○	○
	15	ピット下を使用する場合の二重スラブおよび釣合おもり側の直下部厚壁工事。	○	○	○	○
	16	最大42m以内で速度に応じて30秒以内で停止できる距離にて地震時非常着床階の設置工事。	○	○	○	○
	17	各階のりばの避難経路表示板の設置工事。	—	—	○	○
建築工事 機械室関係	1	機械室の築造・耐火処理工事ならびに同出入口設置工事。(必要な時、防音対策工事を含みます)また、戸は幅900mm×高さ2,000mm以上の寸法で施錠装置付きの鋼製(自動閉鎖式)としてください。	—	○	—	○
	2	機械室床の穴あけ工事。	—	○	—	○
	3	マシンビーム受梁ならびにスペーサーの設置工事。	—	○	—	○
	4	機械室床配管後のシンダコンクリート打設工事および防塵塗装仕上げ。	—	○	—	○
	5	機械室天井のフックまたはトローリービームの設置工事。	—	○	—	○
	6	機械室に至る階段の設置工事。けあげ230mm以下、路面150mm以上でかつ手すり(側壁がある場合は950mm以上、ない場合は1,100mm以上)付き階段としてください。	—	○	—	○
	7	採光窓ならびにガラリの設置工事。	—	○	—	○
	8	機械室搬入口の仮設、搬入経路の確保ならびに復旧工事。	—	○	—	○
設備工事 関係	1	エレベーター受電端までの動力用電源・照明用電源・接地線の引込工事。	○	○	○	○
	2	エレベーター受電端までの自家発電電源の引込工事。	—	—	○	○
	3	昇降路・機械室外のインターホン、監視盤、異なる昇降路を持つ群管理エレベーター(対面配置等)、非常放送その他エレベーターに必要な配管・配線工事。監視盤を設置する場合は、監視盤までの電源引込工事。	○	○	○	○
	4	機械室照明設備工事。(非常照明含む)	—	○	—	○
	5	機械室の換気または空調設備工事。(機械室の温度は5℃以上40℃以下となるようにご配慮ください)	—	○	—	○
	6	機械室の非常電源付き機械式換気設備工事。	—	—	—	○
	7	特殊な昇降路構造の場合や昇降路の設置環境により、昇降路内の温度が40℃を超える場合は、換気設備が必要です。	○	—	○	—
	8	昇降路の非常電源付き機械式換気設備工事。	—	—	—	○
	9	エレベーター遠隔監視用配管配線工事。(電話中継機からエレベーター受電端までの配管・配線工事)	○	○	○	○
	10	機械室ならびにピットの点検用コンセント設備工事。	○	○	○	○
	11	遮煙のりばドアSmokeproof(スモークブルーフ)を設置する乗降口には必ず自動火災報知設備用の検知器を設置し、火災報知信号をエレベーター制御盤まで支給してください。	○	○	—	—
	12	火災時管制運転をご採用いただいた際、火災報知信号を支給してください。	○	○	○	○
	13	自家発時管制運転をご採用いただいた際、買電、自家発電電源識別用信号を支給してください。	○	○	—	—
	14	自家発時管制運転をご採用いただいた際、自家発電電源のエレベーター受電端までの引込工事。	○	○	—	—
	15	機械室または昇降路頂部の煙感知器および点検口(施錠装置付)の設置工事。	○	○	○	○

## 次の事項について、ご配慮願います。

- 据付工事現場詰所ならびに材料置場を無償貸与願います。
- 工事中の囲いを施工願います。
- 医療機器・放送用機器・コンピューター機器などの電源とエレベーター用動力電源の電源系統の分離工事をお願いします。
- 据付工事用ならびに試運転用電力等は無償支給願います。
- 出入口開口寸法を確保願います。
- エレベーター工事着工前までの各階出入口開口部の養生作業をしてください。
- 昇降路ならびに機械室には他の用途の配管・ダクト等が露出しないように願います。
- 電源電圧の変動は、エレベーター受電端において動力用は±10%以内、電圧不平衡率は5%以内、照明用は±5%以内に保つように電源を設備してください。
- 昇降路ならびに機械室内の温度は5℃以上40℃以下、湿度は月平均90%以下、日平均95%以下となるようにしてください。
- 昇降路ならびに機械室は有害ガスや甚だしい塵埃などが入らないようにしてください。
- 昇降路ならびに機械室および出入口は風雨に直接さらされたり、塩分の影響を受けないようにしてください。
- 出入口には、直射日光が当たらないようにしてください。
- エレベーターを工事に使用される場合は、別途お見積りにより、ご契約ください。

## お気軽にお問い合わせください

お見積り・ご照会に際しては、次の事項をお知らせください。

- 1 建物名ならびに建設地住所
- 2 ご希望の形式ならびに台数
- 3 停止階数
- 4 各階の高さ
- 5 電源電圧と周波数
- 6 ご希望の納期

ご不明な点等がございましたら、営業マンを伺わせますのでお気軽にお申し付けください。